

# Di Blasi®

**Mod. R70**



CICLOMOTORE ELETTRICO PIEGHEVOLE  
Manuale per l'uso



FOLDING ELECTRIC MOTORBIKE  
Operation and maintenance



ELEKTRISCHES KLAPPMOPED  
Gebrauchsanweisung



CYCLOMOTEUR ELECTRIQUE PLIANT  
Manuel d'utilisation



CICLOMOTOR ELÉCTRICO PLEGABLE  
Manual de instrucciones



**ATTENZIONE**

Prima di condurre questo ciclomotore leggere attentamente le istruzioni contenute in questo manuale.

Questo ciclomotore non può essere utilizzato per impieghi gravosi come fuori strada, per corse, per trasporto merci...

Questo ciclomotore può trasportare solo una persona.

Rispettare le norme della circolazione stradale e condurre con prudenza.

Prima di una eventuale spedizione del ciclomotore via aerea, sgonfiare i pneumatici perché ad alta quota potrebbero esplodere.

**SUGGERIMENTI**

Conservare l'imballaggio di cartone del ciclomotore per eventuali spedizione (per esempio a centri di servizio).

**AVVERTENZE**

Le fotografie e i disegni riportati in questo manuale hanno il solo scopo di illustrare le operazioni ivi descritte: tuttavia essi potrebbero non rappresentare esattamente il vostro ciclomotore.

GB

#### CAUTION

Before riding this motorbike, read carefully the instructions given in this manual.

This motorbike cannot be used for heavy duties like on off road or for racings or as a carrier...

This motorbike can carry only one person.

Obey traffic regulations and ride with caution.

Before an eventual air freighting of the motorbike deflate the tires: they could burst at high altitude.

#### SUGGESTIONS

Save the cardboard box for future shipments of the motorbike (to service center, for instance).

#### NOTICE

Pictures and drawing of this manual have the sole aim to illustrate the operations described herein: however, they could not correspond exactly to your motorbike.

D

#### ACHTUNG

Vor dem Fahren mit dem DI BLASI Moped die Instruktionen in diesem Handbuch aufmerksam lesen.

Das Moped ist nicht für die Verwendung auf Geländestrecken oder für Rennen, Warentransporte, etc. bestimmt.

Das Moped kann nur eine Person transportieren.

Die Straßenverkehrsordnung einhalten und vorsichtig fahren.

Vor einem Transport im Flugzeug muss die Luft aus den Reifen gelassen werden, da in großer Höhe Explosionsgefahr besteht.

#### EMPFEHLUNG

Bewahren Sie den Karton des Mopeds für eine möglichen Versand (z. B. zum Servicecenter) auf.

#### HINWEISE

Die Fotos und Abbildungen in diesem Handbuch dienen lediglich der Illustration der beschriebenen Abläufe. Daher ist es möglich, dass sie nicht exakt Ihr Moped abbilden.

F

#### NORMES DE PRUDENCE

Avant de conduire ce cyclomoteur, lisez avec attention les instructions de ce manuel.

Ce cyclomoteur ne peut pas être utilisé pour emplois lourds comme sur parcours non routiers, pour courses, pour transport de marchandises ...

Ce cyclomoteur peut transporter seulement une personne.

Respectez le code de la route et conduisez avec prudence.

Avant une éventuelle expédition du cyclomoteur par avion, dégonflez les pneus parce que à altitude élevée ils pourraient exploser.

#### CONSEILS

Conservez l'emballage de carton du cyclomoteur pour éventuelles expéditions (par exemple à centres de service).

#### AVIS

Les photos et les desseins de ce manuel ont le seul but d'illustrer les opérations décrites. Toutefois ils pourraient ne pas représenter exactement votre cyclomoteur.

E

#### ATENCIÓN

Lea atentamente las instrucciones contenidas en el presente manual antes de conducir este ciclomotor.

No utilice este ciclomotor como uno de montaña, de carreras o para el transporte de mercancías, etc.

Este ciclomotor sólo puede transportar a una persona.

Respete las normas de tráfico y conduzca con precaución.

Desinflen los neumáticos en caso de que envíe el ciclomotor por avión porque podrían explotar a alta cuota.

#### SUGERENCIAS

Conserve el embalaje de cartón del ciclomotor para posibles envíos (por ejemplo, a centros de servicio técnico).

#### ADVERTENCIAS

Las imágenes y los dibujos contenidos en el presente manual sólo tienen la finalidad de ilustrar las operaciones que se describen. No obstante, éstas podrían no representar con exactitud su ciclomotor.

## INDICE

Aprire il ciclomotore	2
Avvisatore acustico	4.4
Batteria: caricare la batteria	4.8.3
Batteria: avvertenze	4.8.5
Batteria: indicatore di carica	4.8.4
Batteria: rimuovere la batteria	4.8.2
Caricabatteria: avvertenze	4.8.5.2
Caratteristiche tecniche	1
Faro anteriore: regolazione	5.4
Freni: modalità d'uso	4.2
Freni: regolazioni	5.2
Gancio manubrio: regolazioni	5.1
Guida	4.2
Indicatori di direzione	4.5
Luci	4.3
Pneumatici: pressione di gonfiaggio	5.3
Manutenzione	7
Modalità d'uso	4
Prima presa di contatto	4.1
Ricambi	7.3
Ricerca guasti	8
Ripiegare il ciclomotore	3
Ruota anteriore: smontaggio	6.2
Ruota posteriore: smontaggio	6.1
Schema elettrico	8.1

INDEX		INHALT	
Battery: charging	2	Aufklappen des Mopeds	2
Battery charger: notices	4.4	Batterie: Entnehmen	4.4
Battery: notices	4.8.3	Batterie: Hinweise	4.8.3
Battery: charge indicator	4.8.5	Batterie: Laden	4.8.5
Battery: to remove the battery	4.8.4	Batterie: Ladestandsanzeiger	4.8.4
Brakes adjustments	4.8.2	Batterie-ladegerät: Hinweise	4.8.2
Brakes operation	4.8.5.2	Bedienung	4.8.5.2
Diagnosis	1	Bremsen: Bedienung	1
Direction lights	5.4	Bremsen: Einstellungen	5.4
First riding	4.2	Elektrischer Schaltplan	4.2
Folding	5.2	Ersatzteile	5.2
Handlebar hook adjustment	5.1	Erstmalige Verwendung	5.1
Head lamp: adjustment	4.2	Fehlersuche	4.2
Horn	4.5	Hinterrad: Ausbau	4.5
Lights	4.3	Hinweiston	4.3
Operating Instructions	5.3	Lenken	5.3
Riding	7	Lenker: Einstellungen	7
Servicing	4	Lichter	4
Spare parts	4.1	Reifen: Druck und Aufpumpen	4.1
Specifications	7.3	Richtungsanzeiger	7.3
Tyre pressure	8	Technische Daten	8
Unfolding	3	Vorderlicht: Einstellung	3
Wheel: front wheel disassembling	6.2	Vorderrad: Ausbau	6.2
Wheel: rear wheel disassembling	6.1	Wartung	6.1
Wiring diagram	8.1	Zusammenklappen des Mopeds	8.1

INDEX		INDEX	
Avertisseur sonore	2	Avertisseur sonore	2
Batterie: charger la batterie	4.4	Batterie: charger la batterie	4.4
Batterie: notices	4.8.3	Batterie: notices	4.8.3
Batterie : indicateur de charge	4.8.5	Batterie : indicateur de charge	4.8.5
Batterie : enlever la batterie	4.8.4	Batterie : enlever la batterie	4.8.4
Caractéristiques techniques	4.8.2	Caractéristiques techniques	4.8.2
Chargeur de la batterie : notices	4.8.5.2	Chargeur de la batterie : notices	4.8.5.2
Clignotants	1	Clignotants	1
Conduite	5.4	Conduite	5.4
Crochet du guidon : réglage	4.2	Crochet du guidon : réglage	4.2
Dépliage	5.2	Dépliage	5.2
Diagnostic	5.1	Diagnostic	5.1
Entretien	4.2	Entretien	4.2
Feux	4.5	Feux	4.5
Faisceau électrique	4.3	Faisceau électrique	4.3
Freins: emploi	5.3	Freins: emploi	5.3
Freins: réglages	7	Freins: réglages	7
Phare avant : réglage	4	Phare avant : réglage	4
Pièces de remplacement	4.1	Pièces de remplacement	4.1
Pliage	7.3	Pliage	7.3
Pneus: gonflage	8	Pneus: gonflage	8
Première prise de contact	3	Première prise de contact	3
Roue arrière: démontage	6.2	Roue arrière: démontage	6.2
Roue avant: démontage	6.1	Roue avant: démontage	6.1
Utilisation	8.1	Utilisation	8.1
Abrir el ciclomotor	2	Abridor acústico	4.4
Avisador acústico	4.4	Batería: advertencias	4.8.3
Batería: advertencias	4.8.3	Batería: cargar la batería	4.8.5
Batería: cargar la batería	4.8.5	Batería: extraer la batería	4.8.4
Batería: extraer la batería	4.8.4	Batería: indicador del estado de carga	4.8.2
Batería: indicador del estado de carga	4.8.2	Búsqueda de averías	4.8.5.2
Búsqueda de averías	4.8.5.2	Características técnicas	1
Características técnicas	1	Cargador de batería: advertencias	5.4
Cargador de batería: advertencias	5.4	Conducción	4.2
Conducción	4.2	Esquema eléctrico	5.2
Esquema eléctrico	5.2	Frenos: ajustes	5.1
Frenos: ajustes	5.1	Frenos: modo de uso	4.2
Frenos: modo de uso	4.2	Gancho del manillar: ajustes	4.5
Gancho del manillar: ajustes	4.5	Indicadores de dirección	4.3
Indicadores de dirección	4.3	Luces	5.3
Luces	5.3	Luz delantera: ajuste	7
Luz delantera: ajuste	7	Mantenimiento	4
Mantenimiento	4	Modo de uso	4.1
Modo de uso	4.1	Neumáticos: presión de inflado	7.3
Neumáticos: presión de inflado	7.3	Primera toma de contacto	8
Primera toma de contacto	8	Repuestos	3
Repuestos	3	Rueda delantera: desmontaje	6.2
Rueda delantera: desmontaje	6.2	Rueda trasera: desmontaje	6.1
Rueda trasera: desmontaje	6.1	Volver a plegar el ciclomotor	8.1
Volver a plegar el ciclomotor	8.1		

## 1. CARATTERISTICHE TECNICHE

- **Dimensioni**
  - Aperto
    - Passo: 97,5 cm
  - Chiuso
    - Lunghezza: 69 cm
    - Larghezza: 36 cm
    - Altezza: 63 cm
- **Massa**
  - Senza batteria: 24,7 Kg
- **Motore**
  - Potenza max continuativa: 1,15 kW
  - Potenza di massima efficienza: 0,65 kW
  - Voltaggio di funzionamento: 48V
- **Batteria**
  - Tipo: LiFePO4
  - Voltaggio: 48V
  - Capacità: ved informazione sul contenitore
  - Massa: ved informazione sul contenitore
- **Ruote** (anteriore & posteriore)
  - Cerchi: 5"
  - Pneumatici: 4.00-5"
  - Freni a tamburo diametro 70 mm
- **Trasmissione**
  - Descrizione: coppia di ingranaggi con cinghia sincrona
  - Rapporto: 5,1 (102/20)
- **Velocità massima:** 40 km/h
- **Autonomia:** circa 2,3 km per ogni Ah di capacità della batteria
- **Posti:** 1
- **Carico massimo ammissibile:** 110 kg

## 1. SPECIFICATIONS

- **Dimensions**
  - Open:
    - Wheel base: 97,5 cm
  - Folded:
    - Length: 69 cm
    - Width: 36 cm
    - Height: 63 cm
- **Unladen masse**
  - Without battery : 24,7 Kg
- **Engine**
  - Max continuous rated power 1,15 kW
  - Max efficiency power: 0,65 kW
  - Operating voltage: 48V
- **Battery**
  - Type: LiFePO4
  - Voltage: 48V
  - Capacity: see information on the box
  - Mass: see information on the box
- **Wheels (front & rear)**
  - Rim size: 5"
  - Tire size: 4.00-5"
  - Brakes, drum diameter 70 mm
- **Drive**
  - Type: couple of timing belt sprockets
  - Gear ratio: 5,1 (102/20)
- **Maximum speed:** 40 km/h (30 mph)
- **Range:** about 2,3 km for each Ah of capacity of the battery
- **Seating capacity:** 1
- **Maximum permissible load:** 110 kg

## 1. TECHNISCHE DATEN

- **Abmessungen**
  - Offen
    - Radstand: 97,5 cm
  - Geschlossen
    - Länge: 69 cm
    - Breite: 36 cm
    - Höhe: 63 cm
- **Gewicht**
  - Ohne Batterie: 24,7 kg
- **Motor**
  - Max. Dauerleistung: 1,15 kW
  - Höchsteffiziente Leistung: 0,65 kW
  - Betriebsspannung: 48 V
- **Batterie**
  - Typ: LiFePO4
  - Spannung: 48 V
  - Ladevermögen: siehe Informationen auf der Verpackung
  - Gewicht: siehe Informationen auf der Verpackung
- **Räder (vorn und hinten)**
  - Felgen: 5"
  - Reifen: 4.00-5"
  - Trommelbremsen, Durchmesser 70 mm
- **Übertragung**
  - Beschreibung: einstufiges Stirnradgetriebe mit Zahnriemen
  - Verhältnis: 5,1 (102/20)
- **Höchstgeschwindigkeit:** 40 km/h
- **Autonomie:** rund 2,3 km pro Ah Batterieleistung
- **Plätze:** 1
- **Zulässige Höchstlast:** 110 kg

## 1. CARACTERISTIQUES TECHNIQUES

- **Dimensions**
  - Déplié
    - Empattement: 97,5 cm
  - Plié
    - Longueur: 69 cm
    - Largeur: 36 cm
    - Hauteur: 63 cm
- **Masse**
  - Sans batterie: 24,7 Kg
- **Moteur**
  - Puissance maximum continue: 1,15 kW
  - Puissance rendement maximum : 0,65 kW
  - Voltage : 48V
- **Batterie**
  - Type : LiFePO4
  - Voltage: 48V
  - Capacité: voir information sur la boîte
  - Masse: voir information sur la boîte
- **Roues (avant & arrière)**
  - Jantes : 5"
  - Pneus : 4.00-5"
  - Freins à tambour diamètre 70 mm
- **Transmission**
  - Description : couple de pignons et courroie crantée
  - Rapport : 5,1 (102/20)
- **Vitesse maximum:** 40 km/h
- **Autonomie:** environs 2,3 km pour chaque Ah de capacité de la batterie
- **Nombre de places:** 1
- **Charge maximum admissible:** 110 kg

## 1. CARACTERÍSTICAS TÉCNICAS

- **Dimensiones**
  - Abierto
    - Distancia entre ruedas: 97,5 cm
  - Cerrado
    - Largo: 69 cm
    - Ancho: 36 cm
    - Altura: 63 cm
- **Masa**
  - Sin batería: 24,7 kg
- **Motor**
  - Potencia máx. continua: 1,15 Kw
  - Potencia de eficiencia máxima: 0,65 Kw
  - Tensión de funcionamiento: 48V
- **Batería**
  - Tipo: LiFePO4
  - Voltaje: 48V
  - Capacidad: véase la información en el contenedor
  - Masa: véase la información en el contenedor
- **Ruedas (delantera y trasera)**
  - Llantas: 5"
  - Neumáticos: 4.00-5"
  - Frenos de tambor: 70 mm de diámetro
- **Transmisión**
  - Descripción: par de engranajes con correa sincrona
  - Relación: 5,1 (102/20)
- **Velocidad máxima:** 40 km/h
- **Autonomía:** alrededor de 2,3 km por cada Ah de capacidad de la batería
- **Asiento:** 1
- **Carga máxima admitida:** 110 kg



Fig. 21



Fig. 22



Fig. 23



Fig. 24

## 2. PER APRIRE IL CICLOMOTORE

Il ciclomotore, quando è ripiegato, sta in piedi su appositi supporti.  
(Fig. 21)

Solleverlo il manubrio e spingerlo con decisione contro il gancio posto alla sommità della forcella finché esso resta bloccato in posizione verticale. Mentre si solleva il manubrio, tenere la ruota completamente girata a destra. (Fig. 22).

**Avvertenza importante:** assicurarsi che il gancio assuma la posizione corretta descritta al Cap. 5.1. Se necessario, regolare la posizione del gancio come descritto nello stesso Cap. 5.1

Con una mano afferrare il manubrio, con l'altra tirare il bordo posteriore del sellino prima verso l'alto e poi verso dietro, finché....  
(Fig. 23)

... il ciclomotore resta bloccato in posizione aperta dal gancio posto a sinistra, sotto la sella. Porre il ciclomotore sul cavalletto. Installare la batteria (Ved par. 4.8.2) Aprire i poggiatesta, posizionare lo specchietto retrovisore.

Prima di avviare il ciclomotore, leggere attentamente i paragrafi da 4.1 a 4.5  
(Fig. 24)



## 2. TO UNFOLD THE MOTORBIKE

When the motorbike is folded, it stands up on proper supports.  
(Fig. 21)

While keeping the front wheel fully to the right, lift the handlebar and push it resolutely against the hook located on the top of the fork until it is locked in vertical position. (Fig. 22).

**Important notice: make sure that the handlebar hook assumes the correct position described at Sec. 5.1. If necessary, adjust the hook position as described at the same sec. 5.1**

While holding the handlebar with one hand, with the other hand pull the rear edge of the saddle at first upwards and then backwards until...  
(Fig. 23)

... the motorbike is locked in unfolded position by the hook located on its left side under the saddle.

Place the motorbike on its stand.

Install the battery (See Sec. 4.8.2)

Unfold the foot rests, unfold the rearview mirror.

Before riding, read carefully from Sec. 4.1 to Sec. 4.5.

(Fig. 24)

## 2. ZUM ÖFFNEN DES MOPEDS

Das zusammengeklappte Moped kann auf Stützen frei stehen.  
(Abb. 21)

Den Lenker anheben und kräftig gegen den Schnapper am oberen Ende der Gabel drücken, um ihn in senkrechter Position zu fixieren. Beim Anheben des Lenkers muss das Rad vollständig nach rechts gedreht sein. (Abb. 22).

**Wichtiger Hinweis:** Vergewissern Sie sich, dass sich der Schnapper wie in Kap. 5.1 gezeigt in die richtige Stellung bewegt. Falls erforderlich die Position des Schnappers wie in Kap. 5.1 beschrieben anpassen.

Halten Sie den Lenker mit einer Hand kräftig fest, mit der anderen ziehen Sie den hinteren Rand des Sitzes zunächst nach oben und anschließend nach hinten, bis...  
(Abb. 23)

... das Moped vom Schnapper links unter dem Sitz in geöffneter Position gehalten wird.

Das Moped auf den Kippständer stellen.

Die Batterie einsetzen (siehe Kap. 4.8.2).

Die Fußrasten öffnen und den Rückspiegel einstellen.

Vor dem Anlassen des Motors aufmerksam die Abschnitte 4.1 bis 4.5 lesen.

(Abb. 24)

## 2. POUR DEPLIER LE CYCLOMOTEUR

Quand le cyclomoteur est plié, il tient debout sur des supports spéciaux.  
(Fig. 21)

Relevez le guidon et poussez le franchement dans son crochet d'arrêt où il doit resté bloqué verticalement.

En relevant le guidon ne faites pas pivoter la roue qui doit rester tournée à droite. (Fig. 22).

**Avis important:** assurez vous que le crochet prenne la position correcte décrite au Par. 5.1. Si nécessaire, réglez la position du crochet comme décrit au même Par. 5.1

Avec une main tenez le guidon et avec l'autre tirez le bord arrière de la selle d'abord vers le haut et ensuite vers l'arrière, jusqu'à ce que .....  
(Fig. 23).

... le cyclomoteur reste encliqueté en position ouverte par le crochet de sécurité placé à gauche, sous de la selle.

Placez le cyclomoteur sur sa béquille.

Installez la batterie (Voir Par. 4.8.2)

Rabattez les pose pieds, ajustez le rétroviseur.

Avant de démarrer lisez avec attention les paragraphes de 4.1 à 4.5

(Fig. 24)

## 2. PARA ABRIR EL CICLOMOTOR

El ciclomotor permanece de pie sobre sus soportes cuando está plegado.  
(Fig. 21)

Levante el manillar y empujelo con fuerza hacia el gancho posicionado en la extremidad de la horquilla hasta bloquearlo en posición vertical. Mantener la rueda totalmente girada hacia la derecha mientras levanta el manillar. (Fig. 22).

**Advertencia importante:** cerciórese de que el gancho esté en la posición correcta que se describe en el Cap. 5.1. En caso necesario, regule la posición del gancho tal y como se describe en este capítulo.

Agarre el manillar con una mano y, con la otra, tire del borde trasero del sillín, primero hacia arriba y después hacia atrás, hasta que....  
(Fig. 23)

... el ciclomotor quede bloqueado en posición abierta por el gancho colocado a la izquierda, bajo el sillín.

Posicione el ciclomotor sobre el caballete.

Instale la batería (véase el apartado 4.8.2)

Abra los estribos y coloque el retrovisor.

Lea atentamente los apartados de 4.1 a 4.5 antes de poner en marcha el ciclomotor.

(Fig. 24)



Fig. 31



Fig. 32



Fig. 33



Fig. 34



Fig. 35



Fig. 36

### 3. PER RIPIEGARE IL CICLOMOTORE

Togliere la batteria (ved Par. 4.8.2)

Ripiegare lo specchietto retrovisore verso il basso.

Far scendere il ciclomotore dal cavalletto.

Girare il manubrio completamente a destra.

(Fig. 31)

Sollevare il gancio di sicurezza del telaio posto sul lato sinistro sotto la sella (Fig. 32) e spingere la sella il più possibile in avanti (Fig. 33).

Con una mano tirare il manubrio verso l'alto, in modo da sollevare la ruota di circa 10 cm da terra, con l'altra spingere il bordo posteriore della sella verso il basso fino a fare accostare la sella al telaio del ciclomotore (Fig. 34-35).

Non mettere le dita sotto il bordo posteriore della sella perché nel ripiegamento potrebbero restare incastrate fra la sella e il telaio.

Liberare il manubrio dal gancio e farlo ruotare verso il basso fino a farlo accostare al telaio (Fig. 36).

Ripiegare i poggiatesta.

Il ciclomotore resta in piedi sugli appositi supporti.

### 3. TO FOLD THE MOTORBIKE

Remove the battery (See Sec. 4.8.2)  
 Fold the rearview mirror.  
 Push the vehicle off its stand.  
 Turn the steering fully to the right.  
 (Fig. 31)

Release the frame hook located on the left side under the saddle (Fig. 32) and push the saddle forward as much as possible (Fig. 33).

With one hand pull the handlebar upwards so to lift the wheel of about 10 cm from the ground, with the other one push downward the rear edge of the saddle until the saddle comes near to the motorbike frame (Fig. 34-35).  
 Never put the fingers below the rear edge of the saddle because when folding they could remain stuck between the saddle and the frame.

Release the handlebar hook and fold the handlebar forward and downward until it comes near to the frame (Fig. 36).  
 Fold the foot rest.  
 The vehicle stands up on proper supports.

### 3. ZUM ZUSAMMENKLAPPEN DES MOPEDS

Die Batterie entnehmen (siehe Kap. 4.8.2).  
 Den Rückspiegel nach unten schwenken.  
 Das Moped vom Kippständer nehmen.  
 Den Lenker vollständig nach rechts drehen.  
 (Abb. 31)

Den Sicherungsschnapper des Rahmens links unter dem Sitz anheben (Abb. 32) und den Sitz so weit wie möglich nach vorn schieben (Abb. 33).

Mit einer Hand den Lenker nach oben ziehen, so dass sich das Rad ca. 10 cm über dem Boden befindet. Mit der anderen Hand den hinteren Rahmen des Sitzes nach unten drücken, bis sich der Sitz neben dem Rahmen des Mopeds befindet (Abb. 34-35).

Greifen Sie mit den Fingern nicht unter den hinteren Rand des Sitzes, da sie beim Zusammenklappen zwischen Sitz und Rahmen eingeklemmt werden können.

Den Schnapper am Lenker lösen und den Lenker nach unten zum Rahmen hin drehen (Abb. 36).  
 Die Fußrasten einklappen.  
 Das Moped bleibt frei auf seinen Stützen stehen.

### 3. POUR PLIER LE CYCLOMOTEUR

Enlevez la batterie (Voir Par. 4.8.2)  
 Rabattez le rétroviseur vers le bas.  
 Repoussez le cyclomoteur de sa béquille.  
 Tournez le guidon complètement à droite.  
 (Fig. 31)

Déverrouillez le crochet de sécurité situé à gauche sous la selle (Fig. 32) et poussez la selle le plus possible en avant (Fig. 33).

Avec une main tirez le guidon vers le haut de façon à soulever la roue d'environ 10 cm du sol, avec l'autre poussez le bord arrière de la selle vers le bas jusqu'à porter la selle au niveau du cadre du cyclomoteur (Fig. 34-35).  
 Ne mettez pas les doigts sous le bord arrière de la selle parce que au pliage ils pourraient rester coincés entre la selle et le cadre.

Déverrouillez le crochet d'arrêt du guidon et basculez le guidon vers le bas jusqu'à l'approche du cadre (Fig. 36).  
 Rabattez les pose pieds.  
 Le cyclomoteur reste debout sur des supports spéciaux.

### 3. PARA VOLVER A PLEGAR EL CICLOMOTOR

Saque la batería (véase el apartado 4.8.2)  
 Vuelva a plegar el retrovisor hacia abajo.  
 Quite el ciclomotor del caballete.  
 Gire totalmente el manillar hacia la derecha.  
 (Fig. 31)

Levante el gancho de seguridad del chasis colocado en el lado izquierdo bajo el sillín (Fig. 32) y empuje este último lo más posible hacia adelante (Fig. 33)

Tire con una mano del manillar hacia arriba para levantar la rueda unos 10 cm del suelo y, con la otra, presione sobre el borde trasero del sillín hacia abajo hasta acercarlo al chasis del ciclomotor (Fig. 34-35).  
 No introduzca los dedos bajo el borde trasero del sillín para evitar que puedan quedar atrapados entre éste y el chasis mientras vuelve a plegarse el ciclomotor.

Deje el manillar sin gancho y gírelo hacia abajo hasta acercarlo al chasis (Fig. 36).  
 Vuelva a plegar los estribos.  
 El ciclomotor permanece de pie sobre sus soportes.

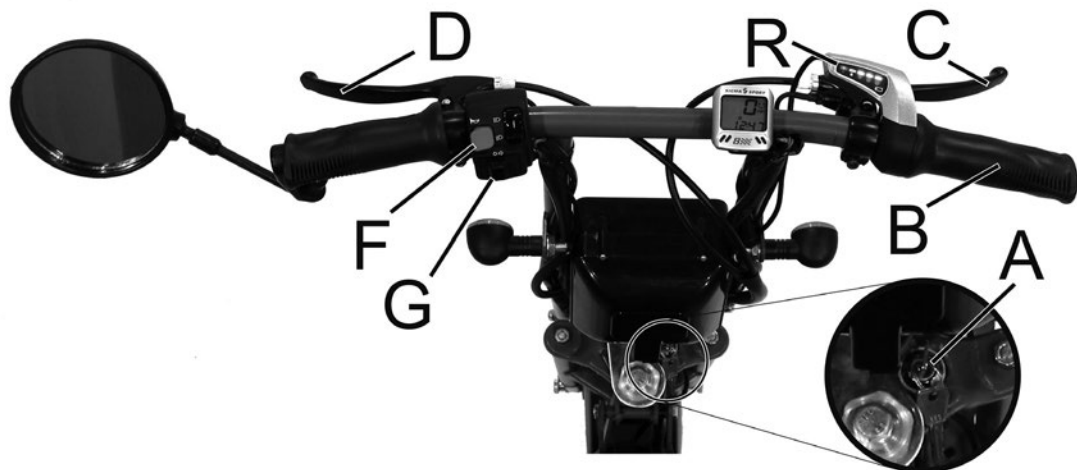

Fig. 40

#### 4. MODALITA' D'USO

##### 4.1 Prima presa di contatto

Prima di usare il ciclomotore per la prima volta in una strada pubblica, è bene familiarizzarsi con esso in un'area chiusa al traffico: prendere confidenza con la guida, provare i freni, ecc

##### 4.2 Guida (Fig. 40)

- Far scendere il ciclomotore dal cavalletto e montare sulla sella.
  - Commutare l'interruttore generale (A) su ON
  - Verificare che il gancio manubrio abbia la posizione corretta descritta al Cap. 5.1. Il suono dell'avvisatore acustico avverte se il gancio non aderisce completamente al manubrio. In tal caso tirare verso dietro il manubrio o ripetere l'operazione di apertura del manubrio descritta al Cap. 2. Qualora ciò non fosse sufficiente procedere alla regolazione della posizione del gancio descritta al Cap. 5.1
  - Per partire e regolare la velocità, girare con gradualità la manopola (B) posta a destra del manubrio. Per rallentare o fermarsi girare la manopola in senso contrario e, se necessario, agire sui freni.
  - Il ciclomotore è equipaggiato con due freni:
    - un freno sulla ruota anteriore comandato dalla leva (C) sul lato destro del manubrio;
    - un freno sulla ruota posteriore comandato dalla leva (D) sul lato sinistro del manubrio;
- Per le normali frenate usare solo il freno posteriore.
- Utilizzare il freno anteriore solo in caso di necessità e assieme al freno posteriore; in ogni caso azionare il freno anteriore non bruscamente ma con gradualità e molta attenzione, soprattutto se la strada è bagnata o scivolosa o in cattivo stato o in curva.
- Una frenata brusca col solo freno anteriore potrebbe essere molto pericolosa.
- Quando il ciclomotore è fermo per più di pochi secondi, è consigliabile commutare l'interruttore generale (A) su OFF per evitare inutile consumo di energia.

## 4. OPERATING INSTRUCTIONS

### 4.1 First riding

Before taking your first ride on a public road, take familiarity with the motorbike in an area closed to public traffic: test its handling characteristics, the brakes, etc.

### 4.2 Riding (Fig. 40)

- Push the motorbike off its stand and seat on it.
- Turn the main switch (A) to ON.
- Check if the handlebar hook is in the correct position described at Sec. 5.1. The horn sound advises if the hook is not completely hooked to the handlebar. In this case pull the handlebar backward or repeat the handlebar unfolding step as described at Sec. 2. If this is not enough, carry out the adjustment of the hook position as described at Sec. 5.1
- To start and to regulate the speed, just turn softly the twist grip (B) placed on the right side of the handlebar. To slow down or to stop just turn the twist grip on the opposite direction and, if necessary, apply the brakes.
- The motorbike is equipped with two brakes:
  - A brake acting on the front wheel controlled by the lever (C) placed on the RH side of the handlebar;
  - A brake acting on the rear wheel controlled by the lever (D) placed on the LH side of the handlebar;

Under normal conditions, use the rear brake only. Use the front brake only if necessary and in conjunction with the rear brake; in any case use the front brake very softly and with extreme caution especially if the road is wet or slippery or in bad conditions or in sharp turns.

- Hard, sudden use of the front brake alone can be very dangerous.
- When the vehicle is stopped for more than few seconds, it is advisable to turn the main switch (A) to OFF so to avoid useless consumption of energy.

## 4. BEDIENUNG

### 4.1 Vor der ersten Verwendung

Sie sollten sich mit dem Moped auf einem für den Verkehr geschlossenen Areal vertraut machen, bevor Sie es zum ersten Mal auf einer öffentlichen Straße verwenden. Lernen Sie die Lenkung kennen, testen Sie die Bremsen, usw.

### 4.2 Lenken (Abb. 40)

- Das Moped vom Kippständer nehmen und aufsteigen.
- Den Hauptschalter (A) auf ON stellen.
- Vergewissern Sie sich, dass sich der Schnapper wie in Kap. 5.1 gezeigt in der richtigen Stellung befindet. Der Ton des akustischen Hinweisgebers warnt Sie, wenn der Schnapper nicht vollständig am Lenker anliegt. Ziehen Sie in diesem Fall den Lenker zurück oder wiederholen Sie die in Kap. 2 beschriebenen Schritte zum Öffnen des Lenkers. Sollte das nicht genügen, stellen Sie die Position des Schnappers wie in Kap. 5.1 beschrieben ein.
- Das Losfahren und die Regulierung der Geschwindigkeit erfolgen über schrittweises Vorwärtsdrehen von Griff (B) auf der rechten Lenkerseite. Zum Verlangsamten der Geschwindigkeit oder zum Stehenbleiben, drehen Sie den Griff in die entgegengesetzte Richtung und betätigen gegebenenfalls die Bremsen.
- Das Moped ist mit zwei Bremsen ausgestattet:
  - eine Bremse am Vorderrad, die mit Bremsgriff (C) rechts am Lenker betätigt wird
  - eine Bremse am Hinterrad, die mit Bremsgriff (D) links am Lenker betätigt wird

Nutzen Sie in einfachen Bremssituationen die Hinterradbremse.

Nutzen Sie die Vorderradbremse nur wenn unbedingt notwendig und immer gemeinsam mit der Hinterradbremse. Betätigen Sie die Vorderradbremse in keinem Fall abrupt, sondern stufenweise und mit großer Vorsicht, insbesondere auf nasser oder rutschiger Fahrbahn, bei schlechten Straßenverhältnissen oder in Kurven.

Ein abruptes Bremsen nur mit der Vorderbremse könnte sehr gefährlich sein.

- Wenn das Moped länger als einige Sekunden steht, sollte der Hauptschalter (A) auf OFF gestellt werden, um einen unnötigen Energieverbrauch zu vermeiden.

## 4. UTILISATION

### 4.1 Première prise de contact

Avant de conduire pour la première fois votre cyclomoteur dans une voie publique, mettez vous en confiance dans un terrain dégagé: apprenez à connaître son comportement, essayez les freins, etc..

### 4.2 Conduite (Fig. 40)

- Faites descendre le cyclomoteur de sa béquille et montez sur la selle.
- Basculez le commutateur général (A) su ON.
- Vérifiez que le crochet du guidon soit dans la position correcte décrite au Par. 5.1 Le son de l'avertisseur sonore signale si le crochet n'est pas complètement accroché au guidon. En ce cas tirer le guidon vers l'arrière ou répétez l'opération de dépliement du guidon décrite au Par. 2. Si ceci n'est pas suffisant, procéder au réglage de la position du crochet décrit au Par. 5.1
- Pour partir et régler la vitesse, tournez doucement la poignée (B) placée sur le coté droit du guidon. Pour ralentir ou s'arrêter tournez la poignée en sens contraire et, au besoin, freinez.
- Le cyclomoteur est équipé avec deux freins:
  - un frein agissant sur la roue avant commandé par le levier (C) sur le coté droit du guidon ;
  - un frein agissant sur la roue arrière commandé par le levier (D) sur le coté gauche du guidon.

Normalement utilisez seulement le frein arrière.

Utilisez le frein avant seulement en cas de nécessité et en même temps que le frein arrière; en tout cas ne l'actionnez pas brusquement mais avec gradualité et beaucoup d'attention, surtout si la route est mouillée ou glissante ou en mauvaises conditions ou en virage.

Un freinage brusque avec le seul frein avant pourrait être très dangereux.

- Quand le cyclomoteur est arrêté pour plus que quelques secondes, il est conseillé de basculer le commutateur général (A) sur OFF pour éviter inutile consommation d'énergie.

## 4. MODO DE USO

### 4.1 Primera toma de contacto

Resulta apropiado familiarizarse con el ciclomotor en una zona cerrada al tráfico, por ejemplo, tomar confianza con la conducción o probar los frenos antes de usarlo por primera vez en una vía pública.

### 4.2 Conducción (Fig. 40)

- Quite el ciclomotor del caballete y móntese en el sillín.
- Ponga el interruptor general (A) en ON.
- Compruebe que el gancho del manillar esté en la posición correcta que se describe en el capítulo 5.1. El sonido que emite el avisador acústico advertirá si el gancho no está totalmente sujeto al manillar. En ese caso, tire hacia atrás del manillar o repita la operación de apertura del manillar descrita en el Capítulo 2. Si esto no fuese suficiente, regule la posición del gancho descrita en el capítulo Cap. 5.1.
- Para arrancar y regular la velocidad, gire gradualmente la manija derecha (B) del manillar. Para frenar o pararse, gire la manija en sentido contrario y, en caso necesario, utilice los frenos.
- El ciclomotor dispone de dos frenos:
  - Un freno sobre la rueda delantera que se controla con la palanca (C) del lado derecho del manillar.
  - Un freno sobre la rueda trasera que se controla con la palanca (D) del lado izquierdo del manillar.

Utilice sólo el freno trasero para los frenados normales.

Utilice sólo el freno delantero en caso de necesidad y junto con el freno trasero, y en cualquier caso no accione el freno delantero bruscamente sino de manera gradual y con mucha atención, especialmente si la vía está mojada, resbaladiza, en malas condiciones o con curva.

Podría ser muy peligroso realizar un frenado brusco sólo con el freno delantero.

- Se aconseja poner el interruptor general (A) en OFF cuando el ciclomotor permanezca parado durante algunos segundos a fin de evitar un consumo de energía inútil.

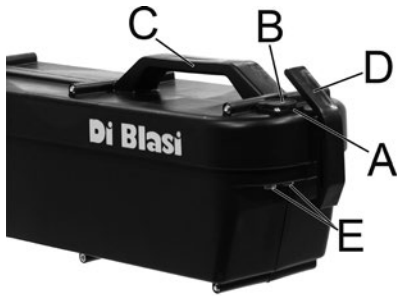

Fig. 44

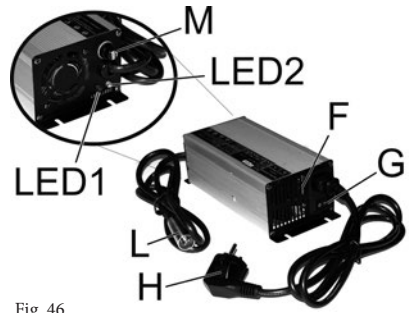

Fig. 46



Fig. 47

#### 4.3 Luci

Le luci anteriore e posteriore del ciclomotore si accendono quando l'interruttore generale (A) viene commutato su ON. Le luci restano sempre accese

#### 4.4 Avvisatore acustico

Il pulsante (Fig. 40 - F) per l'avvisatore acustico è posto sul lato sinistro del manubrio.

#### 4.5 Indicatori di direzione

Il commutatore (Fig. 40 - G) degli indicatori di direzione è posto sul lato sinistro del manubrio

#### 4.8 Batteria e Caricabatteria

##### 4.8.1 Descrizione

- Contenitore batteria (Fig. 44)
  - (A) Spina per la carica
  - (B) Tappo della spina della carica
  - (C) Maniglia
  - (D) Leva del gancio
  - (E) Contatti del circuito di alimentazione del motore
- Caricabatteria (Fig. 46)
  - (F) Commutatore tensione di alimentazione 220V o 110V
  - (G) Interruttore dell'alimentazione (I - O)
  - (H) Spina di collegamento alla rete elettrica
  - (L) Presa di connessione alla batteria
  - (M) Fusibile 10A
  - (LED1 - LED 2) = Indicatori luminosi
    - LED1 = caricabatteria alimentato
    - LED2 / ROSSO: batteria sotto carica
    - LED2 / VERDE: carica completata
- Indicatore di carica (Fig. 40-R)
  - Indicatori luminosi del livello di carica della batteria

##### 4.8.2 Per rimuovere e installare la batteria (Fig. 44-47)

- Per rimuovere la batteria dal ciclomotore:
  - Afferrare la maniglia (C) del contenitore e con un dito tirare la leva del gancio (D) in modo da svincolare il contenitore dal telaio;
  - Sollevare il contenitore
- Per installare la batteria nel ciclomotore
  - Far scorrere la parte posteriore del contenitore fra i due lati del telaio finché il contenitore non viene bloccato sul telaio dal gancio (D).

### 4.3 Lights

The front and rear lights of the motorbike are switched on when the main switch (A) is turned to ON. Then they remain always lighted..

### 4.4 Horn

The push button (Fig 40 - F) for the horn is located on the left side of the handlebar.

### 4.5 Direction lights

The switch (Fig. 40 G) for the direction lights is located on the left side of the handlebar.

### 4.8 Battery & Charger

#### 4.8.1 Description

- Battery box (Fig. 44)
  - (A) Charging plug
  - (B) Plug cap
  - (C) Handle
  - (D) Hook lever
  - (E) Engine input wiring contacts
- Charger (Fig.46)
  - (F) supply mains tension ) switch (220V or 110V
  - (G) ON-OFF switch (I-O)
  - (H) Plug to supply mains
  - (L) Socket for connection to the battery
  - (M) Fuse 10A
  - (LED1 - LED2): lighted indicators
  - - LED1: charger power ON
  - - LED2 / RED: battery under charging
  - - LED2 / GREEN: battery fully charged
- Battery charge indicator (fig. 40-R)
  - Lighted indicators showing the charge level

#### 4.8.2 To remove and to install the battery (Fig.44-47)

- To remove the battery from the motorbike:
  - Seize the handle (C) of the box and pull the hook lever (D) with a finger so to release the box from the frame;
  - Lift the box.
- To install the battery in the moped
  - Let slide the rear side of the box between the two sides of the frame until the box remains locked in the frame by the hook (D)

### 4.3 Lichter

Die Vorder- und Rücklichter des Mopedes gehen an, wenn der Hauptschalter (A) auf ON gestellt wird. Die Lichter bleiben durchgehend angeschaltet.

### 4.4 Akustischer Hinweisgeber

Der Schalter (Abb. 40 - F) für den akustischen Hinweisgeber befindet sich links am Lenker.

### 4.5 Richtungsanzeiger

Der Schalter (Abb. 40 - G) zur Bedienung der Richtungsanzeiger befindet sich links am Lenker.

### 4.8 Batterie und Ladegerät

#### 4.8.1 Beschreibung

- Batteriefach (Abb. 44)
  - (A) Ladestecker
  - (B) Kappe des Ladesteckers
  - (C) Griff
  - (D) Hebel des Hakens
  - (E) Kontakte der Stromversorgung des Motors
- Ladegerät (Abb. 46)
  - (F) Spannungsumschalter der Stromversorgung 220 V oder 110 V
  - (G) Unterbrechungsschalter der Stromversorgung (I - O)
  - (H) Verbindungsstecker zum Stromnetz
  - (L) Verbindungssteckdose der Batterie
  - (M) Sicherung 10A
  - (LED1 - LED 2) = Leuchtanzeigen
  - - LED1 = Ladegerät unter Strom
  - - LED2 / ROT: Batterie unter Strom
  - - LED2 / GRÜN: Ladevorgang beendend
- Ladestandsanzeiger (Abb. 40-R)
  - Leuchtanzeigen für den Batterieladestand

#### 4.8.2 Entnehmen und Einsetzen der Batterie (Abb. 44-47)

- Entnahme der Batterie aus dem Moped:
  - Halten Sie Griff (C) des Batteriefachs fest und ziehen Sie mit einem Finger den Hebel vom Haken (D), um das Batteriefach vom Rahmen zu lösen.
  - Heben Sie das Batteriefach an.
- Einsetzen der Batterie in das Moped:
  - Den hinteren Teil des Batteriefachs zwischen die linke und die rechte Seite des Rahmens gleiten lassen, bis er auf den Haken (D) auf dem Rahmen stößt.

### 4.3 Eclairage

Les feux avant et arrière du cyclomoteur s'allument quand le commutateur général (A) est basculé sur ON. Ils restent toujours allumés.

### 4.4 Avertisseur sonore

Le bouton (Fig. 40 - F) pour l'avertisseur sonore est placé sur le coté gauche du guidon .

### 4.5 Clignotants

Le commutateur (Fig. 40 - G) des clignotants est placé sur le coté gauche du guidon.

### 4.8 Batterie et Chargeur

#### 4.8.1 Description

- Boite batterie (Fig. 44)
  - (A) Fiche de prise pour la charge
  - (B) Bouchon de protection de la prise
  - (C) Poignée
  - (D) Levier du crochet
  - (E) Contacts du circuit d'alimentation du moteur
- Chargeur (Fig. 46)
  - (F) Commutateur tension alimentation 220V ou 110V
  - (G) Interrupteur de l'alimentation (I-O)
  - (H) Fiche de prise de courant du réseau
  - (L) Prise de connexion à la batterie
  - (M) Fusible 10A
  - (LED1 - LED 2) : Voyants lumineux:
    - LED1 : chargeur alimenté
    - LED2 / ROUGE : batterie en charge
    - LED2 / VERT: charge complète
- Indicateur de charge (fig.40-R)
  - Voyants lumineux du niveau de charge de la batterie

#### 4.8.2 Pour enlever et installer la batterie (Fig. 44-47)

- Pour enlever la batterie du cyclomoteur:
  - Saisissez la poignée (C) de la boite et avec un doigt tirez le levier du crochet (D) de façon à déverrouiller la boite du cadre ;
  - Soulevez la boite
- Pour installer la batterie dans le cyclomoteur
  - Faites coulisser la partie arrière de la boite entre les deux cotés du cadre jusqu'à ce que le boite reste bloquée su le cadre par le crochet (D).

### 4.3 Luces

Las luces delantera y trasera del ciclomotor se encienden cuando el interruptor general (A) está en posición ON. Las luces permanecen siempre encendidas.

### 4.4 Avisador acústico

El pulsante (Fig. 40 - F) del avisador acústico está posicionado en el lado izquierdo del manillar.

### 4.5 Indicadores de dirección

El conmutador (Fig. 40 - G) de los indicadores de dirección está posicionado en el lado izquierdo del manillar.

### 4.8 Batería y Cargador de la batería

#### 4.8.1 Descripción

- Contenedor de la batería (Fig. 44)
  - (A) Clavija para cargar
  - (B) Tapón de la clavija para cargar
  - (C) Asa
  - (D) Palanca del gancho
  - (E) Contactos del circuito de alimentación del motor
- Cargador de la batería (Fig. 46)
  - (F) Conmutador de la tensión de alimentación 220 V o 110 V
  - (G) Interruptor de alimentación (I - O)
  - (H) Clavija de conexión a la red eléctrica
  - (L) Toma de conexión a la batería
  - (M) Fusible 10 A
  - (LED1 - LED 2) = Indicadores luminosos
    - LED1 = cargador de la batería lleno
    - LED2 / ROJO: batería en carga
    - LD2 / VERDE: carga completada
- Indicador de estado de la carga (Fig. 40-R)
  - Señales luminosas del nivel de carga de la batería

#### 4.8.2 Para extraer e instalar la batería (Fig. 44-47)

- Para extraer la batería del ciclomotor:
  - Agarre el asa (C) del contenedor y con un dedo tire de la palanca del gancho (D) para sacar el contenedor del chasis.
  - Levante el contenedor.
- Para instalar la batería en el ciclomotor:
  - Deslice la parte trasera del contenedor entre los dos lados del chasis hasta que éste quede bloqueado en el chasis por el gancho (D).

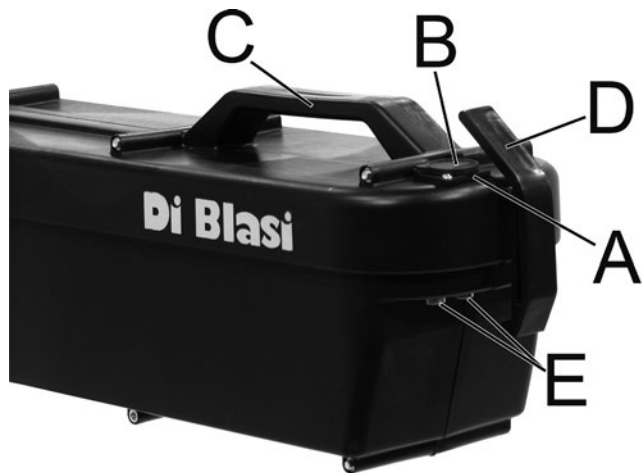

Fig. 44

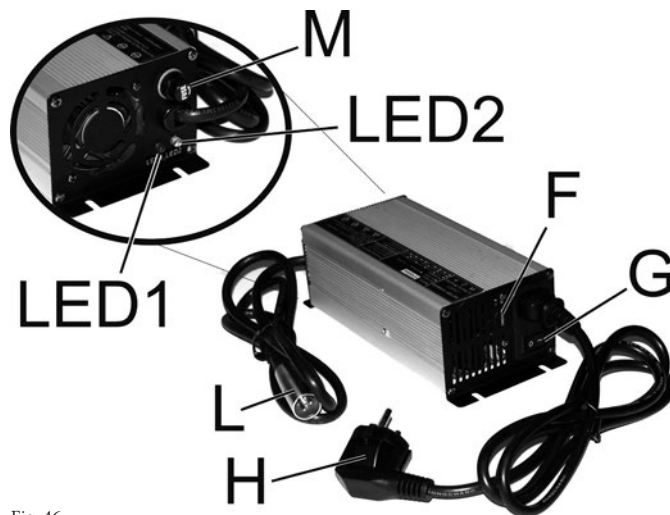

Fig. 46



#### 4.8.3 Per caricare la batteria (fig. 44+46)

- Verificare che il caricabatteria sia regolato sulla tensione della rete di alimentazione (220V o 110V). Per modificare questa regolazione usare il commutatore (F);
- Collegare la spina (H) del caricabatteria alla presa della rete elettrica;
- Commutare l'interruttore (G) su I (acceso). L'indicatore luminoso rosso LED1 si accende mentre l'indicatore luminoso LED 2 diventa verde.
- Togliere il coperchio (B) dalla spina (A) della batteria
- Collegare la presa (L) del caricabatteria alla spina (A) della batteria; l'indicatore luminoso LED 2 diventa rosso. Se questo collegamento non viene effettuato entro circa 2 minuti dalla sua accensione, il caricabatteria si spegne. In tal caso avviarlo di nuovo.
- La carica della batteria è completata quando l'indicatore luminoso LED2 diventa di nuovo verde;
- Il tempo necessario per la carica è di 3,5 h circa. Se dopo circa 4 ore l'indicatore luminoso LED 2 non è diventato verde, ciò indica che la batteria potrebbe essere danneggiata;
- Dopo aver disinserito la presa (L) del caricabatteria dalla spina (A) della batteria, coprire di nuovo la spina (A) col tappo (B).
- **Avvertenza importante:** le prime 4 o 5 volte la batteria può ricevere solo una carica parziale che riduce l'autonomia del ciclomotore di circa il 20%.

#### 4.8.4 Indicatore di carica della batteria (Fig 40)

Il numero di indicatori luminosi accesi in rapporto al numero totale degli indicatori luminosi dello strumento è proporzionale alla carica residua della batteria. Tuttavia questa indicazione è basata su parametri standard di scarica che possono differire dalla modalità effettiva di scarica. In tal caso l'indicazione dello strumento potrebbe non corrispondere alla effettiva carica residua. Per valutare l'effettiva autonomia residua si consiglia quindi di verificare le indicazioni dello strumento con la distanza (km) percorsa dopo l'ultima carica.



#### 4.8.3 Charging of the battery (fig. 44+46)

- Check that the charger is set on supply mains tension (220V or 110V). To modify setting, use the switch (F);
- Connect the charger plug (H) to the supply mains socket;
- Turn the switch (G) on I (power ON). The red indicator LED1 lights up while the indicator LED2 lights up green;
- Remove the cover (B) from the plug (A) of the battery;
- Connect the charger socket (L) to the plug (A) of the battery: the indicator LED2 lights up red; however if the socket is not connected to the plug within about 2 minutes from its activation (power ON), the charger will automatically switch OFF. In this case it is necessary to switch on it again.
- The battery is charged when the indicator LED2 lights up green again;
- Charging time is about 3,5 hours. If after about 4 hours the indicator LED2 is not yet green, this could denote that the battery is damaged;
- After having disconnected the charger socket (L) from the battery plug (A), cover again the plug (A) with cap (B);
- **Important notice: the first 4 or 5 times the battery can receive only a partial charge which reduces the range of the moped of about 20%.**

#### 4.8.4 Battery Charge Indicator (Fig.40)

The number lighted indicators compared to the total number of indicators of the instrument is proportional to the remaining charge of the battery. However this indication is based on standard discharging parameters which could be different from the real discharging manner. In this case, the indication given by the instrument could not correspond to the real remaining charge. Therefore to estimate the real remaining range it is advisable to verify the instrument indication with the distance (km or miles) already covered since last charging.

#### 4.8.3 Laden der Batterie (Abb. 44+46)

- Prüfen Sie, ob das Ladegerät auf die Spannung des Versorgungsnetzes eingestellt ist (220 V oder 110 V). Ändern Sie die Einstellung falls notwendig mit dem Wechselschalter (F).
- Verbinden Sie den Stecker (H) des Ladegerätes mit der Steckdose des Stromversorgungsnetzes.
- Stellen Sie den Unterbrechungsschalter (G) auf I (ein). Die Kontrollleuchte LED1 (rot) und die Kontrollleuchte LED 2 wird grün.
- Nehmen Sie die Schutzkappe (B) vom Stecker (A) der Batterie.
- Verbinden Sie Buchse (L) des Ladegeräts mit Stecker (A) der Batterie: Die Kontrollleuchte LED 2 wechselt zu rot. Wird die Verbindung nicht innerhalb von rund 2 Minuten nach dem Anschalten hergestellt, schaltet sich das Ladegerät aus. In diesem Fall muss es neu in Betrieb genommen werden.
- Die Batterie ist vollständig geladen, wenn die Kontrollleuchte LED2 wieder zu grün wechselt.
- Die Ladezeit beträgt etwa 3,5 Stunden. Steht die Kontrollleuchte LED2 auch nach 6 Stunden nicht auf grün, könnte ein Schaden an der Batterie vorliegen.
- Trennen Sie den Batteriestecker (A) von der Steckdose (L) des Ladegeräts und setzen Sie die Schutzkappe (B) wieder auf den Stecker (A).
- **Wichtiger Hinweis: Bei den ersten 4 oder 5 Ladevorgängen wird die Batterie nur teilweise geladen, was die Autonomie des Mopeds um ca. 20% verringert.**

#### 4.8.4 Ladestandsanzeige (Abb. 40)

Die Zahl der leuchtenden Kontrollleuchten verglichen mit der Gesamtanzahl der Kontrollleuchten ist proportional zur verbleibenden Batterieladung. Diese Anzeige beruht jedoch auf Standardparametern für den Entladevorgang der Batterie, die in Abhängigkeit von der tatsächlichen Entladungsart schwanken können. In diesem Fall ist es möglich, dass die Anzeige nicht dem tatsächlichen verbleibenden Ladestand entspricht. Um die tatsächliche verbleibende Autonomie einschätzen zu können, sollte die Anzeige daher mit der Strecke (km) verglichen werden, die seit dem letzten Aufladen der Batterie zurückgelegt wurde.

#### 4.8.3 Pour charger la batterie (fig. 44+46)

- Vérifiez que le chargeur soit réglé sur la tension (220V ou 110V) du réseau d'alimentation. Pour modifier ce réglage, utilisez le commutateur (F) ;
- Branchez la fiche (H) du chargeur à la prise de courant du réseau ;
- Commutez l'interrupteur (G) sur I (activé). Le voyant rouge LED1 s'allume tandis que le voyant LED2 devient vert ;
- Déplacez le bouchon (B) de la fiche (A) de la batterie ;
- Branchez la prise (L) du chargeur à la fiche (A) de la batterie: le voyant LED2 devient rouge ; toutefois si la prise ne vient pas branchée dans environs deux minutes de l'activation de chargeur, ceci se désactive automatiquement. En ce cas il faut l'activer à nouveau.
- La charge de la batterie est complète quand le voyant LED2 devient à nouveau vert ;
- Le temps de charge est de 3,5 heures environs. Si après environs 4 heures le voyant LED2 n'est pas encore vert, ceci indique que la batterie pourrait être endommagée ;
- Après avoir débranché la prise (L) du chargeur de la fiche (A) de la batterie, couvrez à nouveau la fiche (A) avec le bouchon (B)
- **Avis important: les premiers 4 ou 5 fois la batterie peut recevoir seulement une charge partielle qui réduit l'autonomie du cyclomoteur de 20% environs.**

#### 4.8.4 Indicateur de charge de la batterie (Fig.40)

Le nombre de voyants illuminés par rapport au nombre total de voyants de l'instrument est proportionnel à la charge disponible de la batterie. Toutefois cette indication se base sur des paramètres standard de décharge qui peuvent être différents de la modalité de décharge effective. En ce cas, l'indication de l'instrument pourrait ne pas correspondre à la charge effectivement disponible. Pour évaluer l'effective autonomie restante il est donc à conseiller de vérifier l'indication de l'instrument avec la distance (km) parcourue après la dernière charge.

#### 4.8.3 Para cargar la batería (fig. 44+46)

- Compruebe que el cargador de la batería esté enchufado en la tensión de la red de alimentación (220V o 110V). Para modificar esta conexión, utilice el conmutador (F).
- Conecte la clavija (H) del cargador de la batería a la toma de la red eléctrica.
- Ponga el interruptor (G) en I (encendido). La señal luminosa roja del LED1 se enciende mientras la señal luminosa del LED 2 pasa a ser de color verde.
- Quite el tapón (B) de la clavija (A) de la batería.
- Conecte la toma (L) del cargador de la batería a la clavija (A) de la batería: la señal luminosa del LED 2 pasa a ser de color rojo. Si esta conexión no se llevara a cabo a los dos minutos aproximadamente de enchufarse, el cargador de la batería se apagará. En ese caso, volver a repetir la operación.
- La carga de la batería se completa cuando la señal luminosa del LED2 pasa a ser de color verde.
- El tiempo necesario para la carga es alrededor de 3,5 horas. Si transcurren alrededor de 6 horas y la señal luminosa del LED2 no es de color verde, la batería podría estar dañada.
- Una vez desenchufada la toma (L) del cargador de la clavija (A) de la batería, vuelva a cubrir la clavija (A) con el tapón (B).
- **Advertencia importante: la batería podría recibir sólo una carga parcial las primeras 4 ó 5 veces reduciéndose la autonomía del ciclomotor alrededor de un 20%.**

#### 4.8.4 Indicador de estado de carga de la batería (Fig. 40)

El número de las señales luminosas encendidas en relación con el número total de las señales luminosas del instrumento es proporcional a la carga residual de la batería. No obstante, dicha indicación se basa en parámetros estándares de descarga que pueden diferir del nivel de descarga efectivo. En ese caso, la señal del instrumento podría no corresponderse con la carga residual efectiva. Para medir la efectiva autonomía residual, se aconseja comprobar las señales del instrumento en función de la distancia recorrida en kilómetros tras la última carga.

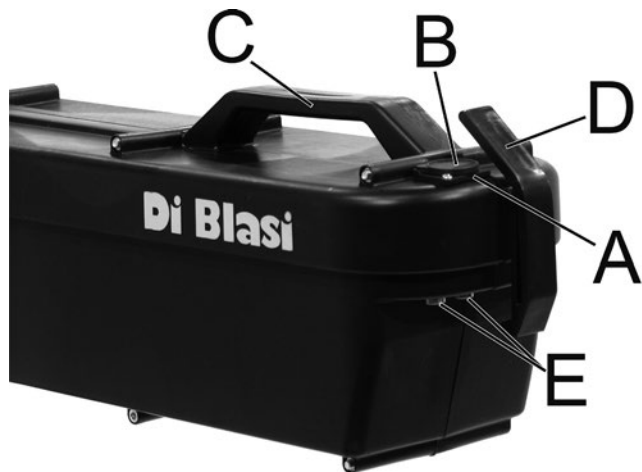

Fig. 44

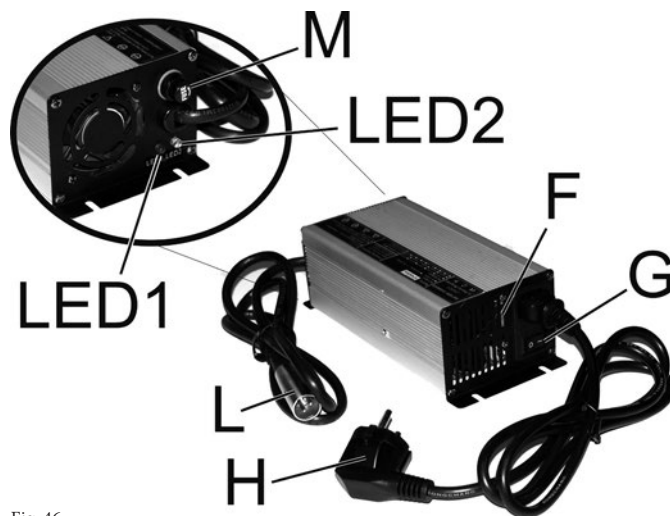

Fig. 46

#### 4.8.5 Avvertenze

##### 4.8.5.1 Avvertenze riguardanti la batteria

- La batteria è alloggiata nel contenitore mostrato in Fig. 44. Non aprire mai il contenitore e non manomettere la batteria.
- Caricare la batteria solo col caricabatteria in dotazione al ciclomotore.
- Caricare o utilizzare la batteria solo se la temperatura ambientale è compresa fra +5° e +40°. Non caricare la batteria immediatamente dopo l'uso ma attendere che essa raffreddi un po'.
- Tenere la batteria asciutta: pioggia e umidità possono danneggiare i circuiti elettronici di protezione.
- Tenere la batteria lontana da fiamme o fonti di calore.
- Non utilizzare la batteria per far funzionare apparecchiature diverse dal ciclomotore.
- Non porre la batteria in corto circuito. Un corto circuito si verifica quando un oggetto metallico mette in collegamento diretto i contatti della batteria (E - Fig. 44). Il corto-circuito può danneggiare la batteria e/o gli oggetti che lo provocano.
- In caso di perdite dell'elettrolito, cessare immediatamente l'utilizzo della batteria e tenere la batteria lontana dalle fiamme per evitare esplosioni. Se l'elettrolito viene a contatto con la pelle o con i vestiti, lavarli immediatamente con acqua e sapone. Se l'elettrolito viene a contatto con gli occhi, lavarli immediatamente ed accuratamente con acqua e consultare subito un medico: l'elettrolito può ferire gli occhi e causare perdita della vista.
- Non buttare le batterie fra i rifiuti domestici né nel fuoco né in acqua. Le batterie gettate nel fuoco possono esplodere in modo molto pericoloso. Portare le batterie difettose presso i punti di raccolta autorizzati.
- In caso di non utilizzo prolungato del ciclomotore:
  - Togliere la batteria dal ciclomotore
  - Conservare la batteria in ambiente fresco ed asciutto
  - Ricaricare la batteria ogni tre mesi circa.
- La garanzia offerta sulla batteria è diversa da quella sugli altri componenti del ciclomotore: per maggiori informazioni consultare la scheda di garanzia che accompagna il ciclomotore.

#### 4.8.5 Notices

4.8.5.1 Notices concerning the battery

- The battery pack is stored in the box shown in Fig. 44. Never open this box and never tamper with the battery.
- Charge the battery only with the charger equipping the moped.
- Charge or use the battery only if the ambient temperature is between +5°C and +40°C. Do not charge the battery immediately after that it has been used, but wait that it cools a little bit.
- Keep the battery dry: rain and humidity can damage the protection electronic circuits.
- Keep the battery far away from fires or sources of heat.
- Do not use the battery to let work appliances other than the motorbike.
- Do not short circuit the battery. Short-circuiting occurs when a metallic object put in direct connection the contacts of the battery (E - Fig.44). A short-circuit can damage the battery and/or the connecting object.
- If you observe any leakage of electrolyte, stop using the battery immediately and keep the battery far way from fires to avoid explosions. If electrolyte comes into contact with your skin or clothes, wash them immediately with water and soap. If electrolyte comes into contact with your eyes, wash them immediately and carefully with water and immediately consult a doctor: the electrolyte can injure the eyes and cause a loss of sight.
- Never dispose of used batteries with domestic waste nor in a fire or in water. Batteries thrown in the fire can explode very dangerously. Bring used batteries at an authorised disposal point.
- If you foresee to not use the motorbike for long-time:
  - Remove the battery from the motorbike
  - Store the battery in a cool and dry location
  - Charge the battery every three months about.
- The warranty offered on the battery is different from that on the other components of the motorbike. For more information consult the motorbike warranty sheet.

#### 4.8.5 Hinweise

4.8.5.1 Hinweise zur Batterie

- Die Batterie ist in dem auf Abb. 44 gezeigten Kasten untergebracht. Den Kasten niemals Öffnen und die Batterie nicht beschädigen.
- Die Batterie nur mit dem im Lieferumfang des Mopeds enthaltenen Ladegerät aufladen.
- Die Batterie nur aufladen oder verwenden, wenn die Umgebungstemperatur zwischen +5° und +40° C beträgt. Die Batterie nicht direkt nach der Benutzung aufladen, sondern abwarten, bis sie sich etwas abgekühlt hat.
- Die Batterie trocken halten: Regen und Feuchtigkeit können die elektrischen Schutzstromkreise beschädigen.
- Die Batterie von Flammen oder Wärmequellen fern halten.
- Die Batterie nur für das Moped und nicht zum Betrieb anderer Maschinen verwenden.
- Keinen Kurzschluss an der Batterie verursachen. Ein Kurzschluss tritt dann ein, wenn ein Metallgegenstand die Kontakte der Batterie in direkten Kontakt miteinander bringt (E - Abb. 44). Ein Kurzschluss kann die Batterie und/oder die Teile, die den Kurzschluss auslösen, beschädigen.
- Bei Austreten von Elektrolyt die Batterie-nutzung sofort abbrechen und die Batterie von Flammen fern halten, um Explosionen zu vermeiden. Wenn die Batterieflüssigkeit mit der Haut oder mit Kleidungsstücken in Kontakt kommt, diese sofort mit Wasser und Seife abwaschen. Wenn Batterieflüssigkeit in die Augen gelangt, diese sofort und sorgfältig mit Wasser ausspülen und einen Arzt aufsuchen: Die Batterieflüssigkeit kann die Augen schädigen und zum Verlust des Augenlichts führen.
- Die Batterie weder mit dem Haushaltsmüll entsorgen, noch in Feuer oder Wasser werfen. In Feuer geworfene Batterien können höchst gefährliche Explosionen hervorrufen. Schadhafte Batterien zu den zugelassenen Sammelstellen bringen.
- Wenn das Moped längere Zeit nicht benutzt wird:
  - die Batterie aus dem Moped nehmen
  - die Batterie in kühler und trockener Umgebung aufbewahren
  - die Batterie ca. alle drei Monate aufladen.
- Für die Batterie gelten andere Garantiebestimmungen als für die übrigen Bauteile des Mopeds. Zusätzliche.
- Informationen finden Sie in den Garantiehinweisen zum Moped.

#### 4.8.5 Notices

4.8.5.1 Notices concernantes la batterie

- La batterie est logée dans la boîte montrée en Fig.44. N'ouvrez jamais la boîte et ne démontez jamais la batterie.
- Chargez la batterie seulement avec le chargeur livré avec le cyclomoteur.
- Chargez ou utilisez la batterie seulement si la température ambiante est comprise entre +5°C et +40°C. Ne chargez pas la batterie immédiatement après son usage, mais attendez qu'elle refroidisse un peu.
- Tenez la batterie bien sèche: pluie et humidité peuvent endommager les circuits électroniques de protection.
- Tenez la batterie loin de flammes ou de sources de chaleur.
- N'utilisez pas la batterie pour faire fonctionner appareils autres que le cyclomoteur.
- Ne provoquez pas le court-circuit de la batterie. Le court-circuit se vérifie quand un objet métallique met en connexion directe les contacts de la batterie (E - Fig.44). Le court-circuit peut endommager la batterie et/ou les objets qui le provoquent.
- En cas de pertes de l'électrolyte, cessez immédiatement l'utilisation de la batterie et tenez la batterie éloignée des flammes pour éviter explosions. Si l'électrolyte vient en contact avec la peau ou avec les vêtements, lavez les immédiatement avec eau et savon. Si l'électrolyte vient en contact avec les yeux, lavez les immédiatement et soigneusement avec de l'eau et consultez immédiatement un médecin: l'électrolyte peut blesser les yeux et causer une perte de la vue.
- Ne jetez jamais les batteries parmi les déchets domestiques ou dans le feu ou dans l'eau. Les batteries jetées dans le feu peuvent exploser de façon très dangereuse. Portez les batteries défectueuses dans un point de récolte autorisé.
- En cas d'arrêt prolongé du cyclomoteur:
  - Enlevez la batterie du cyclomoteur.
  - Conservez la batterie dans un endroit frais et sec
  - Chargez la batteries tous les trois mois environis.
- La garantie offerte sur la batterie est différente de celle sur les autres composants du cyclomoteur. Pour plus d'informations, consultez la fiche garantie qui accompagne le cyclomoteur.

#### 4.8.5 Advertencias

4.8.5.1 Advertencias relativas a la batería

- La batería se encuentra en el contenedor que se muestra en la fig. 44. Nunca abra éste último y no manipule la batería.
- Cargue la batería sólo con el cargador que se entrega con el ciclomotor.
- Cargue o utilice la batería sólo si la temperatura ambiental está comprendida entre +5° y +40°. No cargue la batería justo después de su uso sino espere a que se enfrie un poco.
- Mantenga la batería seca ya que la lluvia y la humedad pueden dañar los circuitos electrónicos de protección.
- Mantenga la batería lejos de llamas o fuentes de calor.
- No utilice la batería para el funcionamiento de otros aparatos que no sean el ciclomotor.
- No exponga la batería a cortocircuitos. Se produce un cortocircuito cuando un objeto metálico hace una conexión directa entre los contactos de la batería (E - Fig. 44). El cortocircuito puede dañar la batería y/o los objetos que lo causan.
- En caso de pérdida del electrolito, cese inmediatamente el uso de la batería y manténgala lejos de las llamas a fin de evitar explosiones. Si el electrolito entra en contacto con la piel o los indumentos, lávelos inmediatamente con agua y jabón. Si el electrolito entra en contacto con los ojos, enjuáguelos con agua inmediatamente y con cuidado y consulte rápidamente a un médico: el electrolito puede causar daños en los ojos y la pérdida de la vista.
- No tire las baterías con los residuos domésticos ni al fuego o al agua. Las baterías que se arrojan al fuego pueden explotar de forma muy peligrosa. Entregue las baterías defectuosas en los puntos de recogida autorizados.
- En caso de un uso no prolongado del ciclomotor:
  - Quite la batería del ciclomotor.
  - Mantenga la batería en un lugar fresco y seco.
  - Recargue la batería aproximadamente cada tres meses.
- La garantía que cubre la batería difiere de la de los demás componentes del ciclomotor. Para una mayor información, consulte la ficha de garantía que se entrega con el ciclomotor.

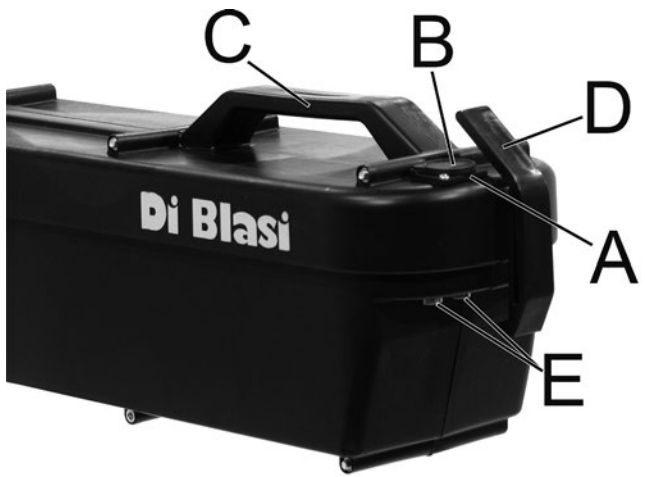

Fig. 44

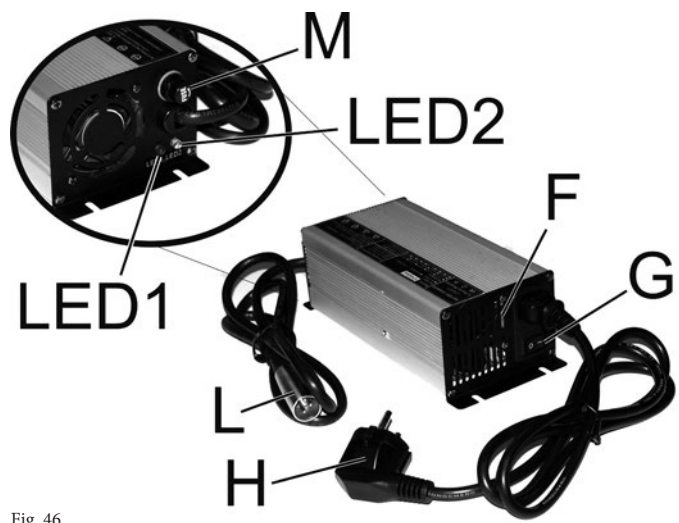

Fig. 46

- 4.8.5.2 Avvertenze riguardanti il caricabatteria**
- Non utilizzare il caricabatteria per caricare batterie diverse da quella montata sul ciclomotore.
  - Non coprire il caricabatteria quando si effettua la ricarica per evitarne il surriscaldamento.
  - Utilizzare prese di corrente facilmente accessibili, in modo da poter scollegare immediatamente la spina in caso di necessità.
  - Staccare il caricabatteria dalla rete quando non è in uso. Non tirare la spina per il cavo per non danneggiarla.
  - Non usare il caricabatteria se la spina (H - Fig. 46) o la presa (L - Fig. 46) o i cavi sono danneggiati, o se esso ha subito un urto violento (a seguito di una caduta, per esempio).
  - Non manomettere il caricabatteria.
  - Il caricabatteria è percorso all'interno da tensioni pericolose: per questa ragione non rimuoverne mai il coperchio.
  - Non mettere mai il caricabatteria a contatto con prodotti che possano intaccare l'involucro.
  - Conservare il caricabatteria in luogo asciutto
  - Far effettuare eventuali riparazioni contattate il Vostro rivenditore.

#### 4.8.5.2 Notices concerning the charger

- Do not use the charger to charge batteries different from that that equips the motor-bike.
- Do not cover the charger when it is charging to avoid its overheating.
- Use a supply mains socket which is easily accessible so that the plug can be immediately disconnected in case of need.
- Disconnect the charger from mains socket when it is not in use. Do not pull the plug from the cable because this could damage the plug.
- Do not use the charger if the plug (H- Fig. 46) or the socket (L- Fig. 46) or the cables are damaged or if it has suffered a violent shock (as consequence of a fall, for example).
- Never disassemble the charger.
- Dangerous voltages are present within the charger: therefore its cover must never be removed.
- Never put the charger in contact with products which could attack its case.
- Store the charger in a dry location
- Eventual repairs are to be carried out by qualified personnel (contact your retailer).

#### 4.8.5.2 Hinweise zur Verwendung des Batterieladegeräts

- Das Batterieladegerät ausschließlich zum Aufladen der im Moped eingebauten Batterie und nicht für andere Batterien verwenden.
- Das Batterieladegerät während des Ladens nicht abdecken, um ein Überhitzen zu vermeiden.
- Verwenden Sie leicht zugängliche Steckdosen, um bei Bedarf eine sofortige Trennung vom Stromnetz vornehmen zu können.
- Bei Nichtverwendung das Batterieladegerät nicht angeschlossen lassen. Zur Vermeidung von Beschädigungen den Stecker nicht am Kabel herausziehen.
- Das Batterieladegerät nicht verwenden, wenn der Stecker (H – Abb. 46), die Steckdose (L – Abb.46) oder die Kabel beschädigt sind, und nicht nach starken Stößen oder Erschütterungen, z. B. durch Stürze, verwenden.
- Das Batterieladegerät nicht beschädigen oder unsachgemäß bedienen.
- Im Inneren des Batterieladegeräts liegen gefährliche Spannungen an. Daher nie den Deckel abnehmen.
- Das Batterieladegerät nicht mit Produkten in Kontakt bringen, die den Mantel angreifen könnten.
- Das Batterieladegerät in trockener Umgebung aufbewahren.
- Wenden Sie sich bei Reparaturbedarf bitte an Ihren Vertragshändler.

#### 4.8.5.2 Notices concernant le chargeur

- Ne pas utiliser le chargeur pour charger des batteries différentes de celle montée dans le cyclomoteur.
- Ne couvrez pas le chargeur quand on charge la batterie parce que il pourrait surchauffer
- Utilisez des prises de réseau facilement accessibles, de façon à pouvoir débrancher immédiatement la fiche en cas de nécessité.
- Débranchez le chargeur lorsqu'il n'est pas utilisé. Ne tirez pas la fiche par le câble pour ne pas l'endommager.
- N'utilisez pas le chargeur si la fiche (H- Fig. 46) ou la prise (L- Fig. 46) ou les câbles sont endommagés, ou bien s'il a subi un choc violent (en conséquence d'une chute, par exemple).
- Ne démontez jamais le chargeur.
- Le chargeur est parcouru par des tensions dangereuses : pour cette raison le couvercle ne doit jamais être enlevé.
- Ne mettez jamais le chargeur en contact avec produits qui peuvent attaquer le boîtier.
- Conservez le chargeur dans un endroit sec
- Eventuelles réparations doivent être effectuées par du personnel qualifié (contactez votre revendeur).

#### 4.8.5.2 Advertencias relativas al cargador de la batería

- No utilice el cargador de la batería para cargar baterías distintas de la montada en el ciclomotor.
- No cubra el cargador de la batería mientras se esté cargando para evitar su sobrecalentamiento.
- Utilice tomas de corriente fácilmente accesibles para poder desconectar inmediatamente la clavija en caso de necesidad.
- Desenchufe el cargador de la batería de la red cuando no lo esté usando. No quite la clavija tirando del cable para no dañarla.
- No utilice el cargador de la batería si la clavija (H- Fig. 46), la toma (L- Fig. 46) o los cables están dañados o si ha sufrido un golpe violento (por una caída, por ejemplo).
- No manipule el cargador de la batería.
- El cargador de la batería está atravesado por tensiones peligrosas, por lo que no quite nunca la tapa.
- No ponga nunca el cargador de la batería en contacto con productos que puedan corroer su revestimiento.
- Conserve el cargador en un lugar seco.
- Contacte con su vendedor para efectuar las posibles reparaciones.

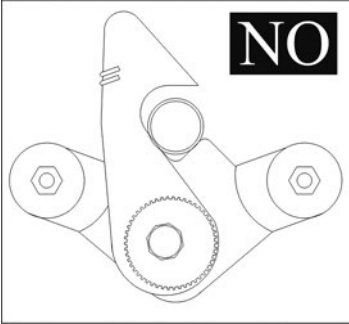

Fig. 50

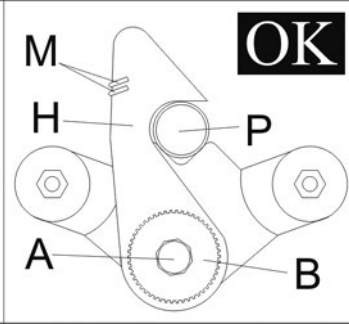

Fig. 51

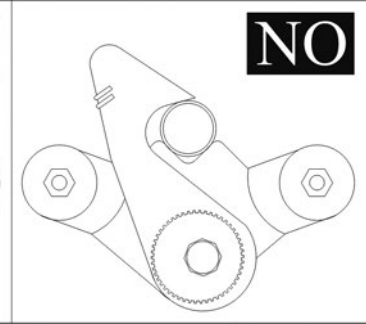

Fig. 52

5. CONTROLLI E REGOLAZIONI

5.1 Gancio manubrio (Fig. 50-51-52)

Il manubrio è bloccato in posizione verticale dal gancio (H).

Prima di avviare il ciclomotore:

- Verificare che le due molle (M) spingano efficacemente il gancio (H) contro l'elemento (P) del manubrio.
- Verificare che il gancio (H) aderisca completamente e senza gioco all'elemento (P), come mostrato in Fig. 50.

**Non condurre il ciclomotore se il gancio manubrio si trova in una delle posizioni errate mostrate nelle Fig. 51 e 52 oppure se le molle spingono poco o male il gancio stesso.**

Se il gancio assume la posizione errata illustrata in fig. 51 (cioè se il gancio non aderisce completamente all'elemento (P) del manubrio) o in fig. 52 (cioè se il gancio ha del gioco rispetto all'elemento (P)), ripristinare la posizione corretta, mostrata in fig. 50, nel seguente modo:

- Allentare la vite (A)
- Far girare l'anello eccentrico (B) in un senso o in nell'altro, per una frazione di giro, finché il gancio (H) assume la posizione mostrata in Fig. 50
- Serrare la vite (A).
- Ripiegare e dispiegare di nuovo il manubrio per controllare se la posizione del gancio è corretta.

Se le molle (M) spingono il gancio (H) debolmente, provvedere alla loro sostituzione.

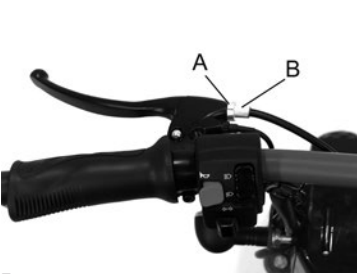

Fig. 55

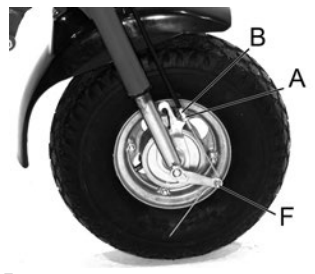

Fig. 56

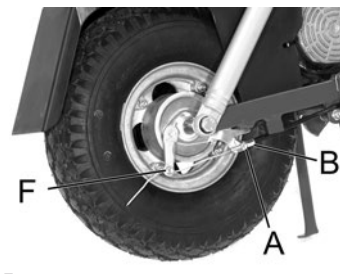

Fig. 57

## 5. CHECKS AND ADJUSTMENTS

**5.1 Handlebar hook** (Fig. 50-51-52)

The handlebar is blocked in the vertical, riding position by the hook (H). Before riding:

- Check that the two spring (M) push powerfully the hook (H) against the handlebar stem (P).
- Check that the hook adheres completely and without slack to the handlebar stem (P), as shown in Fig. 50;

**Never ride the motorbike as the handlebar hook is in one of the wrong positions shown in Fig. 50 and 51 or if the springs push the hook weakly or wrongly.**

If the hook is in the wrong position shown in Fig. 50 (i.e. the hook does not adhere completely to the stem) or in Fig. 51 (i.e. there is a play between the hook and the stem (P)), readjust the hook to the right position, shown in Fig. 50, as follows:

- Loosen the screw (A)
- Turn the eccentric ring (B) in one or in the other way, for a fraction of turn, until the hook (H) reaches the position shown in Fig. 50;
- Tighten the screw (A)
- Check again for the proper position of the hook (H) by folding and unfolding the handlebar.

If the springs (M) push the hook (H) weakly, replace them.

## 5. KONTROLLEN UND EINSTELLUNGEN

**5.1 Schnapper am Lenker** (Abb. 50-51-52)

Der Lenker wird durch den Schnapphaken (H) in senkrechter Position gehalten.

Vor dem Anlassen des Mopeds:

- Prüfen Sie, ob die zwei Federn (M) den Schnapper (H) kräftig genug gegen das Bauelement (P) des Lenkers drücken.
- Prüfen Sie, ob der Schnapper (H), wie in Abb. 50 dargestellt, vollständig und ohne Spiel an Bauelement (P) anliegt.

**Das Moped nicht verwenden, wenn sich der Schnapper an der Lenkerstange in einer der in Abb. 51 und 52 dargestellten Fehlpositionen befindet oder die Federn unzureichenden Druck auf den Schnapper ausüben.**

Bewegt sich der Schnapper in die in Abb. 51 oder 52 dargestellte Fehlposition (liegt er also nicht vollständig am Bauelement (P) des Lenkers an oder besteht Spiel zum Bauelement (P)), stellen Sie die in Abb. 50 gezeigte korrekte Position wie folgt ein:

- Schraube (A) lösen.
- Den Exzenterring (B) den Bruchteil einer Drehung nach links oder rechts drehen, bis sich der Schnapper (H) in der in Abb. 50 gezeigten Position befindet.
- Schraube (A) festziehen.
- Den Lenker erneut zusammenklappen und wieder öffnen, um die korrekte Position des Schnappers zu überprüfen.

Üben die Federn (M) keinen ausreichenden Druck auf den Schnapper (H) aus, sind die Federn zu ersetzen.

## 5. CONTROLES ET REGLAGES

**5.1 Crochet du guidon** (Fig. 50-51-52)

Le guidon est bloqué en position verticale par le crochet (H).

Avant de partir:

- Vérifiez que les deux ressorts (M) poussent efficacement le crochet (H) contre la colonne (P) du guidon.
- Vérifiez que le crochet (H) soit en contact complet et sans jeu avec la colonne (P), comme montré en Fig. 50.

**Ne conduisez jamais le cyclomoteur si le crochet du guidon est dans une des positions déréglées montrées en Fig. 51 et 52 ou si les ressorts poussent faiblement ou mal le crochet.**

Si le crochet est dans la position déréglée montrée en Fig. 51 (c.à.d. le crochet n'est pas complètement engagé à la colonne (P) du guidon) ou en Fig. 52 (c.à.d. il y a du jeu entre le crochet et la colonne (P)), rétablissez la position correcte, montrée en Fig. 50, comme suit:

- Desserrez la vis (A)
- Faites tourner la rondelle excentrée (B), dans un sens ou dans l'autre, pour une fraction de tour, jusqu'à ce que le crochet (H) se place comme montré en Fig. 50
- Bloquez à nouveau la vis (A)
- Contrôlez à nouveau si la position du crochet (H) est correcte en pliant et dépliant le guidon.

Si les ressorts (M) poussent le crochet faiblement, remplacez les.

## 5. CONTROLES Y AJUSTES

**5.1 Gancho del manillar** (Fig. 50-51-52)

El manillar está bloqueado en posición vertical por el gancho (H).

Antes de poner en marcha el ciclomotor:

- Compruebe que los dos resortes (M) empujan eficazmente el gancho (H) hacia la pieza (P) del manillar.
- Compruebe que el gancho (H) quede totalmente sujeto a la pieza (P) tal y como se muestra en la fig. 50.

**No conduzca el ciclomotor si el gancho del manillar asume una de las posiciones erróneas que se muestran en las figuras 51 y 52 o bien si los resortes no empujan adecuadamente el gancho.**

Si el gancho asume la posición errónea de la fig. 51 (es decir, que el gancho no está completamente sujeto a la pieza (P) del manillar) o de la fig. 52 [es decir, que el gancho queda un poco suelto con respecto a la pieza (P)], restablezca la posición correcta que se muestra en la fig. 50 de la siguiente manera:

- Afloje el tornillo (A).
- Haga girar el anillo excéntrico (B) en un sentido o en el otro una fracción de vuelta hasta que el gancho (H) asuma la posición que se muestra en la fig. 50.
- Apriete el tornillo (A).
- Vuelva a plegar y desplegar el manillar para controlar si la posición del gancho es correcta.

Sustituya los resortes (M) si no empujan el gancho (H) con fuerza.

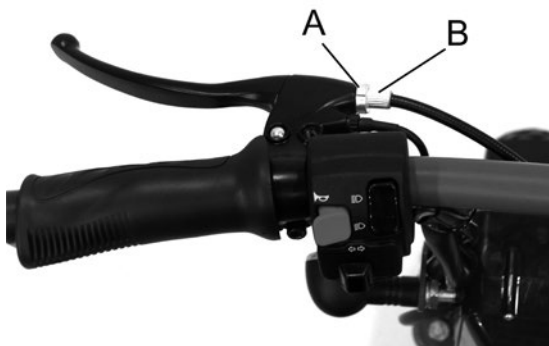

Fig. 55

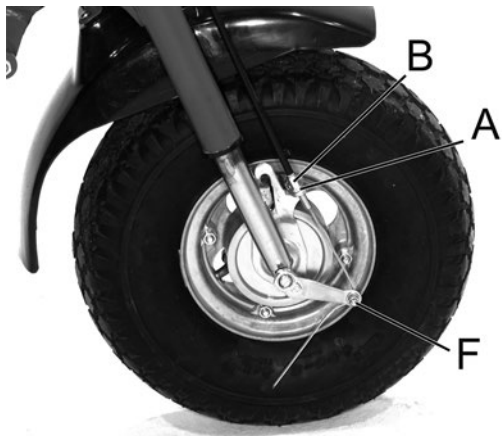

Fig. 56

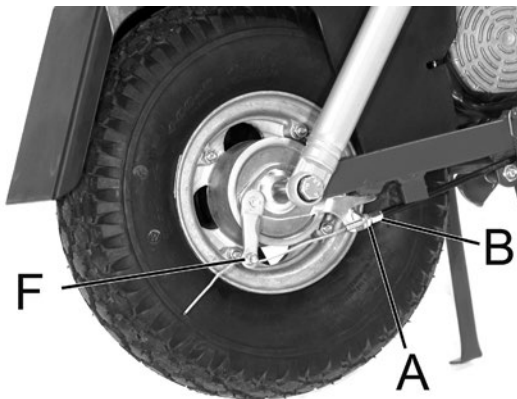

Fig. 57

## 5.2 Freni

Appena i freni cominciano a perdere efficienza, è necessario compensare l'usura dei ferodi agendo sulle viti tendifilo sulle leve freno e/o sulle viti tendifilo sui portaceppi

### 5.2.1 Regolazione alle leve (Fig. 55)

- Sbloccare il controdado (A)
- Per aumentare l'efficacia del freno, svitare la vite (B)
- Serrare di nuovo il dado (A) tenendo ferma la vite (B)
- Far girare la ruota per assicurarsi che essa giri liberamente e verificare l'efficacia della frenata. Se necessario ripetere la regolazione.

### 5.2.2 Regolazione al portaceppi (Fig. 56-57)

- Sbloccare il controdado (A)
- Per aumentare l'efficacia del freno, svitare la vite (B)
- Serrare di nuovo il dado (A) tenendo ferma la vite (B)
- Far girare la ruota per assicurarsi che essa giri liberamente e verificare l'efficacia della frenata. Se necessario ripetere la regolazione.

La regolazione è ottimale se si ottiene una frenata efficace quando, pur tirando al massimo la leva freno, questa non arriva a toccare il manubrio.

Quando non è più possibile ripristinare l'efficienza dei freni agendo sulle viti tendifilo, far sostituire i ferodi presso una officina di riparazione.

## 5.3 Pneumatici

La pressione di gonfiaggio dei pneumatici è

- Anteriore & Posteriore: 240 kPa (2,4 bar)

## 5.4 Faro anteriore

L'inclinazione del faro può essere regolata dopo aver allentato le due viti di fissaggio.

## 5.5 Tachimetro

Quando si sostituisce la batteria. È necessario tarare di nuovo lo strumento. Ved. manuale a parte.



## 5.2 Brakes

As soon as the brakes begin to lose efficiency, it is necessary to compensate the wear of the brake shoes by means of the adjusters at the brake levers and/or of the adjusters at the brake shoes holder.

### 5.2.1 Adjustment at the brake levers (Fig. 55)

- Unlock the lock nut (A);
- To increase brake efficiency, unscrew the screw (B)
- Lock the lock nut (A) making sure that the screw (B) does not turn with it.
- Spin the wheel to check that it turns freely and test brake efficiency. Readjust if necessary

### 5.2.2 Adjustment at the brake shoes holder (Fig. 56-57)

- Unlock the lock nut (A);
- To increase brake efficiency, unscrew the screw (B)
- Lock the lock nut (A) making sure that the screw (B) does not turn with it.
- Spin the wheel to check that it turns freely and test brake efficiency. Readjust if necessary

Adjustment is well made when the maximum braking efficiency is obtained before that the brake lever touches the handlebar.

When it is no more possible to recover the brake efficiency only through the adjusters, ask to a repair shop to replace the brake shoes.

## 5.3 Tyres

The inflating pressure of the tyre are:

- Front & Rear: 240 kPa (2,4 bar)

## 5.4 Head lamp

The head lamp inclination may be adjusted after loosening the two mounting screws.

## 5.5 Electronic Speedometer

When changing the battery, the instrument needs to be set again. Read the separate speedometer manual

## 5.2 Bremsen

Sobald die Bremsen an Zugkraft verlieren, muss die Abnutzung der Bremsbeläge mit Hilfe der Schrauben ausgeglichen werden, die an den Bremsgriffen und/oder Bremsbacken die Bremskabel spannen.

### 5.2.1 Einstellung an den Bremsgriffen (Abb. 55)

- Kontermutter (A) lösen.
- Für größere Bremskraft die Schraube (B) lösen.
- Schraube (B) blockieren und Mutter (A) wieder festziehen.
- Lassen Sie das Rad laufen, um sich zu vergewissern, dass es frei läuft und die Bremswirkung zu prüfen. Falls erforderlich die Einstellung wiederholen.

### 5.2.2 Einstellung an den Bremsbacken (Abb. 56-57)

- Kontermutter (A) lösen.
- Für größere Bremskraft die Schraube (B) lösen.
- Schraube (B) blockieren und Mutter (A) wieder festziehen.
- Lassen Sie das Rad laufen, um sich zu vergewissern, dass es frei läuft und die Bremswirkung zu prüfen. Falls erforderlich die Einstellung wiederholen.

Die Einstellung ist optimal, wenn bei guter Bremswirkung der Bremsgriff auch bei maximalem Zug nicht an den Lenkergriff anschlägt. Kann über Manipulation der Drahtspannschrauben keine ausreichende Bremswirkung mehr hergestellt werden, müssen die Bremsbeläge in einer Reparaturwerkstatt ausgetauscht werden.

## 5.3 Reifen

Der Reifendruck beträgt

- vorn und hinten: 240 kPa (2,4 bar)

## 5.4 Vorderlicht

Der Neigungswinkel der Lampe ist verstellbar, nachdem die zwei Schrauben, mit der sie befestigt ist gelöst wurden.

## 5.5 Geschwindigkeitsmesser

Wenn die Batterie ausgetauscht wird, muss das Instrument neu geeicht werden. Siehe separate Anleitung.

## 5.2 Freins

Dès que le freinage commence à perdre son efficacité, il est nécessaire de rattraper l'usure des patins des freins par le moyen des vis de réglage sur les leviers des freins et/ou des vis de réglage sur les plateaux des freins.

### 5.2.1 Réglage aux leviers des freins (Fig. 55)

- Débloquent le contre écrou (A)
- Pour augmenter l'efficacité du frein, dévissez la vis (B);
- Bloquer le contre écrou (A) en s'assurant que la vis (B) ne tourne pas avec lui ;
- Faire tourner la roue pour s'assurer qu'elle est libre et vérifiez l'efficacité du freinage. Répéter à nouveau le réglage si nécessaire.

### 5.2.2 Réglage aux plateaux des freins (Fig. 56-57)

- Débloquent le contre écrou (A)
- Pour augmenter l'efficacité du frein, dévissez la vis (B);
- Bloquer le contre écrou (A) en s'assurant que la vis (B) ne tourne pas avec lui ;
- Faire tourner la roue pour s'assurer qu'elle est libre et vérifiez l'efficacité du freinage. Répéter à nouveau le réglage si nécessaire.

Le réglage est bien fait si on obtient un freinage efficace quand, tout en tirant la poignée du frein au maximum, elle ne touche pas le guidon.

Quand il n'est plus possible rattraper l'usure des patins des freins en agissant sur les vis de réglage, faites remplacer les patins chez un atelier de réparation.

## 5.3 Pneus

La pression de gonflage des pneus est :

- Avant & Arrière: 240 kPa (2,4 bar)

## 5.4 Phare avant

L'inclination du phare peut être réglée après avoir desserré des deux vis latérales.

## 5.5 Tachymètre

Quand on remplace la batterie, il est nécessaire de régler à nouveau l'instrument. Consulter le manuel livré séparément.

## 5.2 Frenos

Quando los frenos empiecen a perder eficiencia, el desgaste de las pastillas Ferodo debe compensarse actuando sobre los tornillos tensores, las palancas de freno y/o los porta-zapatatas.

### 5.2.1 Ajuste de las palancas (Fig. 55)

- Desbloquee la contratuercia (A).
- Destornille el tornillo (B) para aumentar la eficacia del freno.
- Apriete de nuevo la tuerca (A) manteniendo el tornillo (B) sujeto.
- Haga girar la rueda para cerciorarse de que ruede libremente y compruebe la eficacia de la frenada. Repita el ajuste si fuera necesario.

### 5.2.2 Ajuste del porta-zapatatas (Fig. 56-57)

- Desbloquee la contratuercia (A).
- Destornille el tornillo (B) para aumentar la eficacia del freno.
- Apriete de nuevo la tuerca (A) manteniendo el tornillo (B) sujeto.
- Haga girar la rueda para cerciorarse de que ruede libremente y compruebe la eficacia de la frenada. Repita el ajuste si fuera necesario.

El ajuste óptimo es el que consigue una frenada eficaz incluso tirando al máximo de la palanca de freno sin que ésta toque el manillar.

Quando ya no sea posible restablecer la eficiencia de los frenos actuando sobre los tornillos tensores, sustituya las pastillas Ferodo en un taller de reparación.

## 5.3 Neumáticos

La presión de inflado de los neumáticos es:

- Delantero y trasero: 240 kPa (2,4 bar)

## 5.4 Luz delantera

La inclinación de la luz puede regularse después de aflojar los dos tornillos de fijación.

## 5.5 Velocímetro

Quando sustituya la batería, vuelva a calibrar el dispositivo. Véase el otro manual.

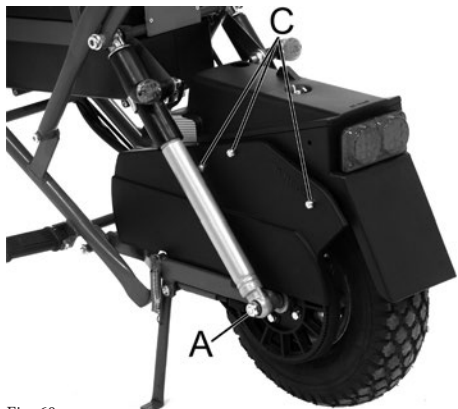

Fig. 60

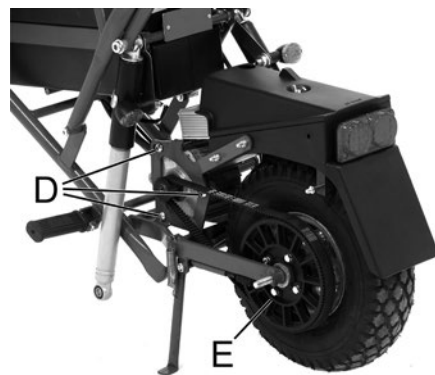

Fig. 61

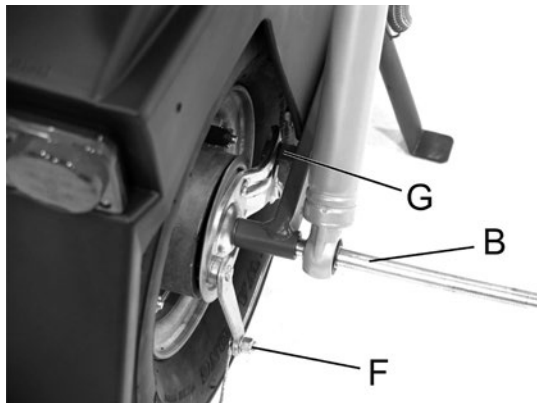

Fig. 62



Fig. 64

## 6. SMONTAGGI

### 6.1 Ruota posteriore (Fig. 60+61+62)

#### 6.1.1 Smontaggio

- Svitare il dado (A) dall'asse (B) della ruota;
- Sfilare l'estremità inferiore dell'ammortizzatore sinistro dall'asse ruota e ruotare l'ammortizzatore verso l'avanti di pochi gradi;
- Svitare i tre dadi (C) di fissaggio del copricinghia e rimuovere il copricinghia;
- Allentare le tre viti (D) di fissaggio del motore;
- Rimuovere la cinghia dalla corona dentata (E);
- Svitare l'asse e sfilarlo parzialmente in modo cioè che esso liberi la ruota ma tenga vincolata alla forcella l'estremità inferiore dell'ammortizzatore destro;
- Se è necessario sostituire i ceppi del freno o il portaceppi, allentare il morsetto (F) del cavo e sfilare il cavo;
- Rimuovere la ruota dalla forcella.

#### 6.1.2 Montaggio

- Montare il portaceppi nella ruota;
- Montare la ruota sulla forcella avendo cura di inserire la piastrina fermaceppi (G) nell'asola del portaceppi e di montare la cinghia sul pignone del motore e sulla corona dentata sulla ruota;
- Avvitare completamente l'asse (B) senza serrare;
- Far ruotare il motore in modo da far assumere alla cinghia la tensione corretta e bloccarlo stringendo le tre viti (D). La tensione corretta della cinghia è quella che, quando si applica un carico di 0,5 kg nella parte mediana del lato superiore, permette alla cinghia di cedere di circa 5 mm (Fig. 64);
- Rimontare il copricinghia;
- Far ruotare l'ammortizzatore sinistro e inserire l'estremità dell'asse ruota nel foro dell'ammortizzatore;
- Avvitare e stringere il dado (A) tenendo bloccata la testa dell'asse (B);
- Verificare che le ruota giri liberamente. In caso contrario, allentare il dado (A), svitare per una frazione di giro l'asse (B), serrare di nuovo il dado (A);
- Se precedentemente rimosso, inserire il cavo del freno nella leva del portaceppi e bloccarlo serrando la vite del morsetto (F). Se il cavo è danneggiato, sostituirlo. In ogni caso verificare il corretto montaggio del freno come da Cap. 5.2

## 6. DISASSEMBLIES

## 6.1 Rear wheel (Fig 60+61+62)

## 6.1.1 Disassembly

- Unscrew the nut (A) from the wheel axle (B);
- Remove the bottom end of the LH shock absorber from the wheel axle and turn the shock absorber forward of few degrees;
- Unscrew the three nuts (C) which fasten the belt guard and remove the belt guard;
- Loosen the three screws (D) which fasten the motor;
- Remove the belt from the crown wheel (E);
- Unscrew the axle and remove it partially, i.e. in such a way that it releases the wheel but keeps the bottom end of RH shock absorber fixed on the rear fork;
- If it is necessary to replace the brake shoes or the brake shoes holder, loose the cable clamp (F) and remove the cable;
- Remove the wheel from the fork.

## 6.1.2 Assembling

- Assemble the brake shoes holder on the wheel;
- Assemble the wheel on the fork taking care to introduce the holder tab (G) in the holder slot and to assemble the belt on the motor sprocket and on the crown wheel;
- Screw completely the wheel axle (B) but without tightening;
- Turn the motor until the belt reaches the right tension and then fasten it by tightening the three screws (D). The right tension of the belt is that that, when loading a weight of 0,5 kg on the middle of the upper side of the belt, allows the belt to sink of about 5 mm (Fig 64);
- Assemble again the belt guard;
- Turn the LH shock absorber and introduce the end of the axle in shock absorber hole;
- Screw and tighten the nut (A) while keeping the axle head (B) blocked;
- Check that the wheel turns freely. If not, loosen nut (A), unscrew for a fraction of turn the axle (B), tighten again nut (A);
- If the brake cables had been previously disassembled, introduce the cable in the shoes holder lever and block it by tightening the screw of cable clamp (F). If the brake cable is damaged, replace it. In any case check the adjustment of the brake as per Sec 5.2t

## 6. DEMONTAGE

## 6.1 Hinterrad (Abb. 60+61+62)

## 6.1.1 Ausbau

- Mutter (A) an der Radachse (B) lösen.
- Das untere Ende des linken Stoßdämpfers von der Radachse abnehmen und den Stoßdämpfer um einige Grad nach vorn drehen.
- Lösen Sie die drei Schrauben (C) des Zahnriemengehäuses und nehmen Sie das Zahnriemengehäuse ab.
- Lösen Sie die drei Schrauben (D) der Motorbefestigung.
- Nehmen Sie den Zahnriemen vom Zahnrad (E) ab.
- Schrauben Sie die Achse heraus und ziehen Sie sie teilweise heraus, so dass das Rad freigegeben wird, aber das untere Ende des rechten Stoßdämpfers noch an der Gabel gehalten wird.
- Falls ein Austausch der Bremsbacken oder ihrer Halterung erforderlich sein sollte, die Klemme (F) am Kabel lösen und das Kabel herauserschrauben.
- Das Rad aus der Gabel nehmen.

## 6.1.2 Montage

- Die Bremsbackenhalterung auf dem Rad montieren.
- Das Rad in die Gabel setzen. Schieben Sie dabei die Halterscheibe der Bremsbacken (G) in die Öse der Bremsbackenhalterung und montieren Sie den Zahnriemen auf das Triebrad am Motor sowie auf das Zahnrad am Rad.
- Schrauben Sie die Achse (B) fest, ohne sie vollständig anzuziehen.
- Lassen Sie den Motor drehen, damit der Riemen ausreichende Spannung erhält und blockieren Sie den Motor durch Festziehen der drei Schrauben (D). Die Spannung des Riemens ist ausreichend, wenn der Riemen bei einer Belastung mit 0,5 kg auf dem Mittelpunkt der oberen Seite um ca. 5 mm nachgibt (Abb. 64).
- Die Abdeckung des Zahnriemens wieder anbringen.
- Den linken Stoßdämpfer drehen lassen und das Ende der Radachse in das Loch des Stoßdämpfers stecken.
- Mutter (A) fest anziehen. Dabei den Kopf von Achse (B) fixieren.
- Prüfen Sie, ob sich das Rad frei dreht. Sollte das nicht der Fall sein, lösen Sie die Mutter (A), lockern die Achse (B) um ein Umdrehungsstück und ziehen die Mutter (A) wieder an.
- Wenn Sie zuvor das Bremskabel entfernt haben, stecken Sie es wieder in den Hebel der Bremsbackenhalterung und fixieren Sie es mit der Schraube der Klemme (F). Ist das Kabel beschädigt, muss es ausgetauscht werden. Prüfen Sie regelmäßig, ob die Bremse korrekt, wie in Kap. 5.2 beschrieben, montiert ist.

## 6. DEMONTAGES

## 6.1 Roue arrière (Fig. 60+61+62)

## 6.1.1 Démontage

- Dévissez l'écrou (A) de l'essieu (B) de la roue ;
- Enlevez l'extrémité inférieure de l'amortisseur gauche de l'essieu de la roue et tournez l'amortisseur vers l'avant de quelques degrés ;
- Dévissez les trois écrous (C) qui fixent le carter de protection de la courroie et enlevez le carter
- Desserrez les trois vis (D) de fixation du moteur ;
- Enlevez la courroie de la couronne crantée (E) ;
- Dévissez l'essieu et enlevez le partiellement, c.à.d. de façon qu'il laisse libre la roue mais tienne l'extrémité inférieure de l'amortisseur fixée à la fourche ;
- S'il est nécessaire remplacer les patins ou le plateau du frein, desserrez le étai (F) du câble et enlevez le câble ;
- Enlevez la roue de la fourche.

## 6.1.2 Montage

- Montez le plateau du frein dans la roue ;
- Montez la roue sur la fourche arrière faisant attention à introduire la plaque (G) d'arrêt du plateau dans le trou oblong du plateau et de monter la courroie dans le pignon du moteur et dans la couronne crantée sur la roue ;
- Vissez complètement l'essieu (B) sans serrer ;
- Tournez le moteur jusqu'à ce que la courroie atteinte la tension correcte et bloque le en serrant les trois vis (D). La tension correcte de la courroie est celle qui, quand on applique un poids de 0,5 kg dans le point médian du coté supérieur, permet à la courroie de céder d'environ 5 mm (Fig. 64) ;
- Montez à nouveau le carter de protection de la courroie ;
- Tournez l'amortisseur gauche et introduisez l'extrémité de l'essieu dans le trou de l'amortisseur.
- Vissez et serrez l'écrou (A) en tenant bloquée la tête de l'essieu (B) ;
- Vérifiez que la roue tourne libre. En cas contraire, desserrez l'écrou (A), dévissez pour une fraction de tour l'essieu (B), serrez à nouveau l'écrou (A) ;
- Si le câble du frein avait été précédemment démonté, introduisez le câble dans le levier du plateau et bloquez le en serrant la vis du étai (F). Si le câble est endommagé, remplacez le. En tous cas vérifiez le montage correcte du frein selon Par. 5.2

## 6. DESMONTAJES

## 6.1 Rueda trasera (Fig. 60+61+62)

## 6.1.1 Desmontaje

- Destornille la tuerca (A) del eje (B) de la rueda.
- Quite el extremo inferior del amortiguador izquierdo del eje de la rueda y gire de pocos grados el amortiguador hacia adelante.
- Destornille las tres tuercas (C) de fijación de la cubierta de la correa y quítela.
- Afloje los tres tornillos (D) de fijación del motor.
- Quite la correa de la corona dentada (E).
- Destornille el eje y quite sólo una parte para que se libere la rueda pero manteniendo vinculado a la horquilla el extremo inferior del amortiguador derecho.
- Si deben sustituirse las zapatas del freno o el porta-zapatas, afloje el borne (F) del cable y quite este último.
- Saque la rueda de la horquilla.

## 6.1.2 Montaje

- Monte el porta-zapatas en la rueda.
- Monte la rueda en la horquilla prestando atención a que la placa del dispositivo de sujeción de las zapatas (G) se introduzca en el orificio del porta-zapatas y que la correa se monte en el piñón del motor y en la corona dentada de la rueda.
- Atornille completamente el eje (B) sin apretar.
- Haga girar el motor para transmitirle a la correa la tensión correcta y bloquéelo apretando los tres tornillos (D). La tensión correcta de la correa es aquella que permite a la correa ceder alrededor de 5 mm cuando se aplica una carga de 0,5 kg en la mediana del lado superior (Fig. 64).
- Vuelva a montar la cubierta de la correa.
- Haga girar el amortiguador izquierdo e introduzca el extremo del eje de la rueda en el orificio del amortiguador.
- Atornille y apriete la tuerca (A) manteniendo la cabeza del eje (B) sujeta.
- Compruebe que la rueda gire libremente. En caso contrario, afloje la tuerca (A), destornille el eje (B) una fracción de vuelta y vuelva a apretar la tuerca (A).
- Introduzca el cable del freno, si estuviera quitado, en la palanca del porta-zapata y bloquéelo apretando el tornillo del borne (F). Sustituya el cable en caso de que esté dañado. Compruebe siempre el montaje correcto del freno tal y como se describe en el Cap. 5.2

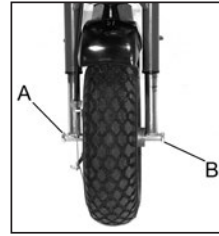

Fig. 66

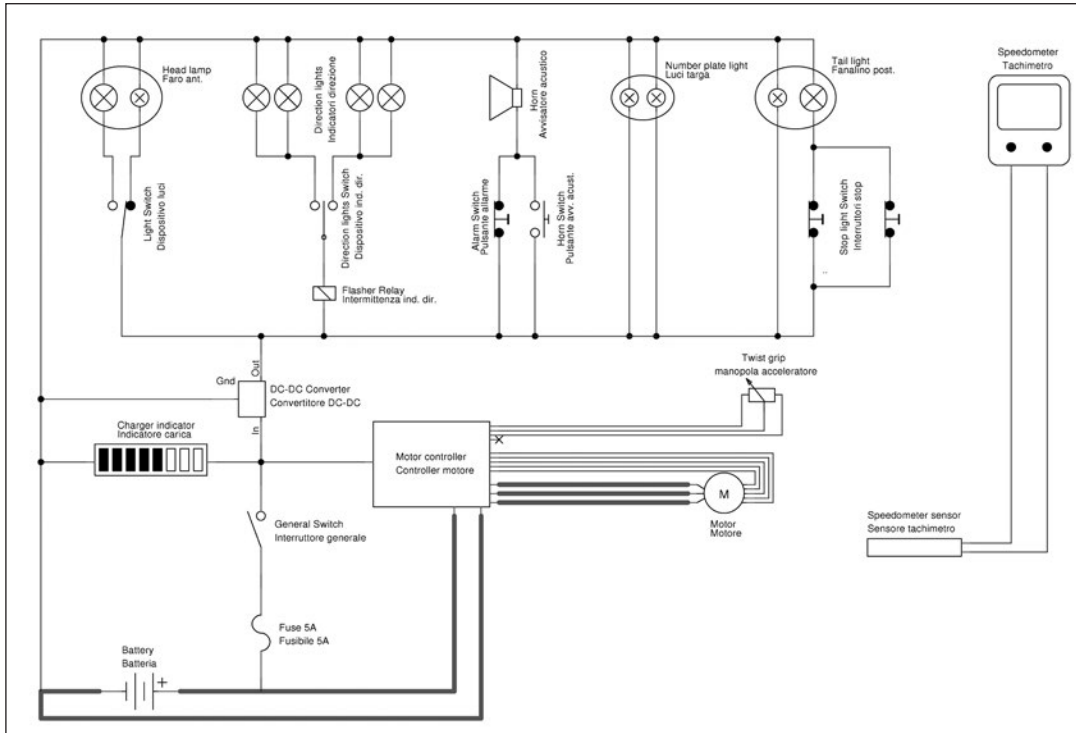

Fig. 80

## 6.2 Ruota anteriore (Fig. 66)

Avvertenze quando si rimonta la ruota anteriore:

- Lasse (B) della ruota deve essere completamente avvitato ma non serrato
- Il dado (A) deve essere serrato tenendo bloccata la testa dell'asse (B);
- Dopo il montaggio
- Verificare che le ruota giri liberamente. In caso contrario allentare il dado (A), svitare per una frazione di giro l'asse (B), serrare di nuovo il dado (A);
- Verificare il corretto montaggio del freno come da Cap. 5.2

## 7. MANUTENZIONE

### 7.1 Ogni 100 km

- Tutte le viti sono munite di un dispositivo di bloccaggio (controdado, dadi autobloccanti,...): controllarne il serraggio.

### 7.2 Ogni 3 mesi

- Controllare che i cavi dei freni non siano sfilacciati alle estremità, non presentino nodi, o rotture. In tal caso sostituire i cavi.
- Lubrificare i cavi dei freni applicando una goccia di olio fluido alle estremità superiori delle rispettive guaine.
- Lubrificare le articolazioni del telaio con una goccia di olio fluido.

### 7.3 Catalogo ricambi

- Ved il sito [www.dibiasi.it](http://www.dibiasi.it)

## 8. RICERCA GUASTI

### 8.1 Impianto elettrico

- Ved schema elettrico (Fig. 80)

**6.2 Front wheel** (Fig. 66)

Instructions when assembling the front wheel:

- The axle (B) of the wheel must be completely screwed but not tightened ;
- The nut (A) must be tightened while keeping the axle head (B) blocked.
- After assembling;
- Check that the wheel turns freely. If not, loosen nut (A), unscrew for a fraction of turn the axle (B), tighten again nut (A) ;
- Check the adjustment of the brake as per Sec 5.2

**7. SERVICING****7.1 Every 100 km** (60 miles)

- All bolts are equipped with locking devices (lock nuts, self locking nuts, lock washers, ..): check their tightening.

**7.2 Each three months**

- Check the brake cables for broken strands, kinks or frayed sections primarily at the ends of the cables. Replace cable if any of the above conditions are found.
- Lubricate the brake cables at their upper ends with few drops of light oil;
- Lubricate the frame articulations with few drops of light oil.

**7.3 Spare Parts Catalogue**

- See the website [www.diblasi.it](http://www.diblasi.it)

**8. DIAGNOSIS****8.1 Wiring harness**

- See wiring diagram (Fig. 80)

**6.2 Vorderrad** (Abb. 66)

Hinweise zum Einbau des Vorderrads

- Die Radachse (B) muss vollständig angeschraubt, aber nicht festgezogen sein.
- Mutter (A) muss bei fixiertem Kopf der Achse (B) festgezogen werden.
- Nach der Montage
- Prüfen Sie, ob sich das Rad frei dreht. Sollte das nicht der Fall sein, lösen Sie die Mutter (A), lockern die Achse (B) um eine Umdrehung und ziehen die Mutter (A) wieder an.
- Prüfen Sie, ob die Bremse korrekt, wie in Kap. 5.2 beschrieben, montiert ist.

**7. WARTUNG****7.1 Alle 100 km**

- Alle Schrauben verfügen über ein Fixiersystem (Kontermutter, selbstsichernde Mutter u. a.). Prüfen Sie deren festen Sitz.

**7.2 Alle 3 Monate**

- Prüfen Sie die Bremskabel auf guten Zustand: keine ausgefranzten Enden, keine Knoten, keine Brüche. Gegebenenfalls die Kabel austauschen.
  - Schmieren Sie die Bremskabel an den oberen Enden der Durchzüge mit einem Tropfen Fließöl.
  - Schmieren Sie die Gelenke am Rahmen mit ein wenig Fließöl.
- 7.3 Ersatzteilkatalog**
- Auf der Seite [www.diblasi.it](http://www.diblasi.it).

**8. FEHLERSUCHE****8.1 Elektrische Anlage**

- Siehe Schaltplan (Abb. 80)

**6.2 Roue avant** (Fig. 66)

Instructions au montage de la roue avant :

- Lessieu (B) de la roue doit être complètement vissé mais non serré ;
- L'écrou (A) doit être serré en tenant bloquée la tête de l'essieu (B)
- Après le montage
- Vérifiez que la roue tourne libre. En cas contraire, desserrez l'écrou (A), dévissez pour une fraction de tour l'essieu (B), serrez à nouveau l'écrou (A);
- Vérifiez le montage correcte du frein selon Par. 5.2

**7. ENTRETIEN****7.1 Tous les 100 km**

- Toutes les vis sont munis d'un dispositif de blocage (contre-écrou, écrous autobloquants...): contrôlez les et serrez les fermement si nécessaire.

**7.2 Tous les trois mois**

- Contrôlez si les extrémités des câbles des freins sont effilochés. S'ils le sont, remplacez les.
- Lubrifiez les câbles des freins avec quelques gouttes d'huile fine appliquées aux extrémités supérieures des gaines.
- Lubrifiez les articulations du cadre avec quelques gouttes d'huile fine.

**7.3 Catalogues pieces de remplacement**

- Voir le site [www.diblasi.it](http://www.diblasi.it)

**8. DIAGNOSTIC****8.1 Faisceaux électrique**

- Voir schéma (Fig. 80)

**6.2 Rueda delantera** (Fig. 66)

Advertencias cuando vuelve a montarse la rueda delantera:

- Atornille completamente el eje (B) de la rueda pero sin apretarlo.
- Apriete la tuerca (A) manteniendo la cabeza del eje (B) sujeta.
- Después del montaje
- Compruebe que la rueda gire libremente. En caso contrario, afloje la tuerca (A), destornille el eje (B) una fracción de vuelta y apriete de nuevo la tuerca (A).
- Compruebe el correcto montaje del freno tal y como se describe en el Cap. 5.2

**7. MANTENIMIENTO****7.1 Cada 100 km**

- Todos los tornillos disponen de un dispositivo de bloqueo (contratuercas, tuercas autoblocantes, etc.) por lo que debe controlar su fijación.

**7.2 Cada 3 meses**

- Controle que los cables no estén deshilachados en los extremos ni tengan nudos o rupturas. En ese caso, sustitúyalos.
- Lubrique los cables de los frenos aplicando una gota de aceite fluido en los extremos superiores de las vainas.
- Lubrique las articulaciones del chasis aplicando una gota de aceite fluido.

**7.3 Catálogo de repuestos**

- Visite la página web [www.diblasi.it](http://www.diblasi.it)

**8. BÚSQUEDA DE AVERÍAS****8.1 Instalación eléctrica**

- Véase el esquema eléctrico (Fig. 80)





